

## KÄYTTÖOHJE RAIVAUSSAHA TK44F-6A



**MUISTA**

- Ennen kuin käytät raivaussaha, lue tämä käyttöohje läpi. Laita käyttöohje talteen sopivaan paikkaan.



### **TURVALLISUUS**

Symbolilla  merkityissä varoituksissa annetut ohjeet koskevat tärkeitä asioita, jotka on otettava huomioon tapaturmien välttämiseksi. Siksi nämä ohjeet on luettava erityisen tarkasti ja niitä on ehdottomasti noudatettava.

## **KÄYTTÖOHJEESSA ESITETYT VAROITUKSET**

### **VAROITUS**

Näin on merkitty ohjeet, joita pitää noudattaa vakavien tapaturmien estämiseksi.

### **TÄRKEÄÄ**

Näin on merkitty ohjeet, joita pitää noudattaa laitevaurioiden estämiseksi.

### **HUOMAUTUS**

Näin on merkitty tuotteen käyttöä koskevat lisäohjeet ja vinkit.

## SISÄLLYSLUETTELO

1. OSAT .....	4
2. KONEESSA OLEVAT VAROITUSKILVET .....	5
3. KONEESSA OLEVAT SYMBOLIT .....	6
4. TURVALLISUUSOHJEITA .....	7
5. KOKOAMINEN .....	11
6. POLTTOAINE.....	13
7. KÄYTTÖ .....	14
8. KUNNOSSAPITO .....	16
9. TEKNISET TIEDOT .....	19

## 1. OSAT

1. Polttoainesäiliö
2. Käynnistin
3. Ilmanpuhdistin
4. Tuki
5. Moottorin virtakytkin
6. Kotelo
7. Ripustusrengas
8. Kahva
9. Kahvojen kannatin
10. Kaasuvipu
11. Kaasuvaijeri
12. Varsi
13. Suojus
14. Vaihdekotelo
15. Terä

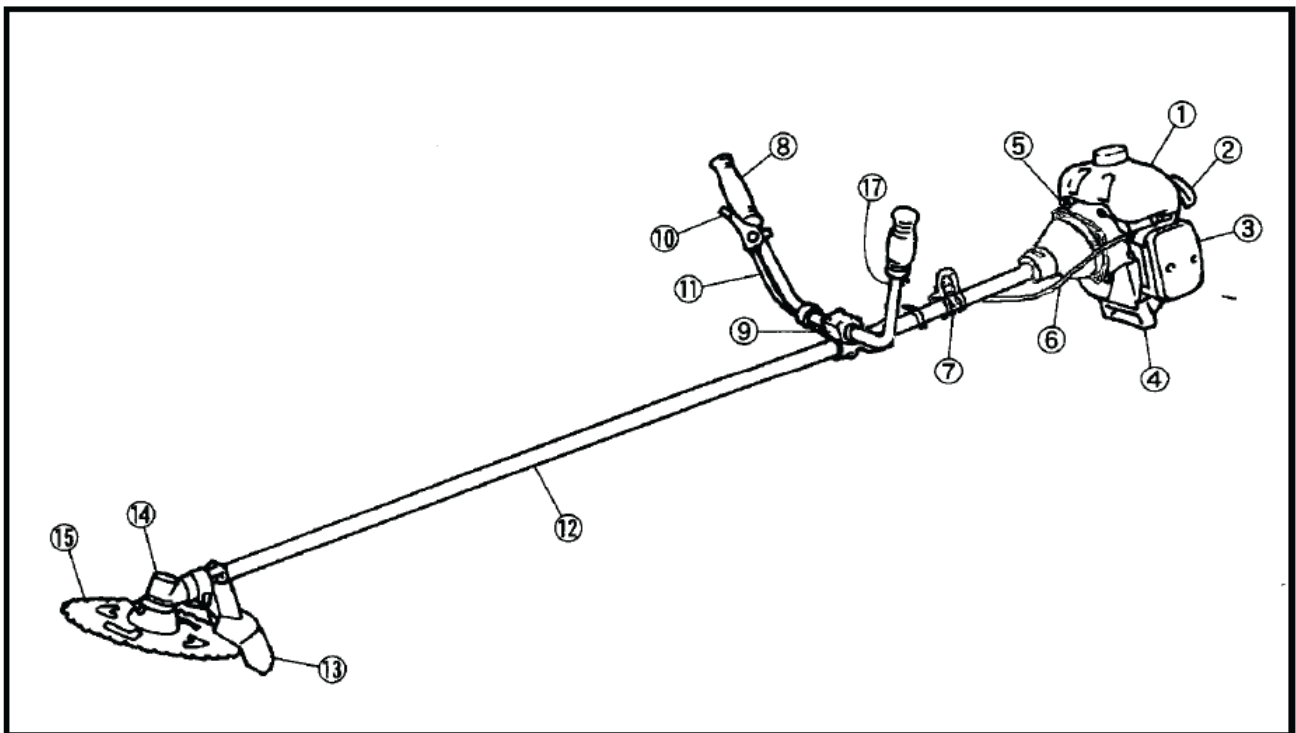

## 2. KONEESSA OLEVAT VAROITUSKILVET



- (1) Lue käyttöohje ennen kuin käytät tätä konetta.
- (2) Käytä kypärää, suojalaseja ja kuulosuojaimia.
- (3) Varoitus / Huomio.
- (4) Pidä lapset, sivulliset ja avustajat 15 metrin päässä raivaussahasta.

### **VAROITUS**

Älä tee raivaussahaan mitään muutoksia.

### 3. KONEESSA OLEVAT SYMBOLIT

Koneessa on kaiverrettuja symboleita, joiden tarkoitus on antaa käyttö- ja huolto-ohjeita. Toimi tarkasti näiden merkintöjen mukaisesti.

(a) Muistutus öljysekoitteisesta kaksitahtibensiinistä: "MIX GASOLINE"

**Sijainti:** POLTTOAINESÄILIÖN TULPPA

(b) Rikastimen sulkemissuunta

**Sijainti:** ILMANPUHDISTIMEN KANSI

(b) Rikastimen avaamissuunta

**Sijainti:** ILMANPUHDISTIMEN KANSI

## 4. TURVALLISUUSOHJEITA

### ENNEN KONEEN KÄYTTÄMISTÄ



- a) Lue tämä käyttöohje tarkasti läpi, jotta tietäisit, miten tätä konetta käytetään oikein.
- b) Tämä tuote on suunniteltu ruohikon, rikkakasvien ja aluskasvillisuuden leikkaukseen. Sitä ei saa käyttää muuhun tarkoitukseen.
- c) Tätä raivaussahaa ei saa käyttää alkoholin vaikutuksen alaisena, väsyneenä eikä esim. flunssalääkkeen vaikutuksen alaisena. Älä käytä raivaussahaa, jos arviointikykyysi on heikentynyt ja jos sinusta tuntuu, ettet pysty käyttämään sitä oikein ja turvallisesti.
- d) Älä käytä moottoria sisätiloissa. Moottorin pakokaasussa on vaarallista hiilimonoksidia eli häkää.
- e) Älä käytä raivaussahaa alla kuvatuissa tilanteissa:
  1. Kun maa on liukas tai muuten sellainen, että tukevan asennon säilyttäminen on vaikeaa.
  2. Yöllä, sakeassa sumussa tai silloin, kun näkyvyys työkohteeseen on huono.
  3. Myrskyssä, kovassa tuulessa tai ukkosella tai silloin, kun koneen käyttö voi olla sääolojen vuoksi vaarallista.
- f) Kun käytät konetta ensimmäisen kerran, pyydä ennen työn aloittamista opastusta kokeneelta käyttäjältä.
- g) Raivaussahaa ei tule käyttää yhtämittäisesti 30-40 minuuttia kauempaa. Pidä työskentelysessioiden välillä 10-20 minuutin taukoja. Yritä myös rajoittaa päivittäinen työskentelyaika enintään kahteen tuntiin.
- h) Laita tämä käyttöohje talteen myöhempää tarvetta varten.
- i) Anna tämä käyttöohje mukaan, jos myyt, lainaat tai muutoin luovutat tämän koneen toiselle henkilölle.
- j) Älä anna lasten tai sellaisten henkilöiden käyttää tätä konetta, jotka eivät pysty täysin ymmärtämään tässä annettuja ohjeita.

## TYÖVAATTEET JA VARUSTEET

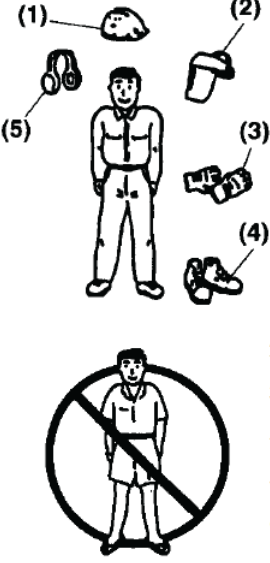
	<p><b>A. Raivaussahaa käytettäessä pitää olla seuraavat suojavarusteet:</b></p> <ol style="list-style-type: none"><li>(1) Kypärä</li><li>(2) Suojalasit tai visiiri</li><li>(3) Paksut työkäsineet</li><li>(4) Luistamattomat työkengät</li><li>(5) Kuulosuojaimet</li></ol> <p><b>B. Käytettävissä pitää olla seuraavat varusteet:</b></p> <ol style="list-style-type: none"><li>1. Työkalut ja viilat</li><li>2. Oikeanlaista polttoainetta</li><li>3. Varaterä</li><li>4. Välineet, joilla työalueen voi merkitä (köyttä, varoitusmerkkejä)</li><li>5. Pilli (merkinantoa ja varoittamista varten)</li><li>6. Kirves tai saha (esteiden poistamista varten)</li></ol> <p><b>C. Raivaussahaa ei saa käyttää löysälahkeisten housujen kanssa, sandaaleissa eikä paljain jaloin.</b></p>
---	--

## POLTTOAINEEN KÄSITTELYÄ KOSKEVA VAROITUS



- a. Tämän koneen moottorissa käytetään polttoaineseosta, jonka pääosa on erittäin herkästi syttyvä bensiini. Polttoaineastioita ei saa säilyttää eikä polttoainetta lisätä paikassa, jossa lähellä on tulisija, lämmityslaitte, avotuli, sähkö- tai hitsauskipinöitä tai joku muu lämmön tai tulen lähde, joka voisi sytyttää polttoaineen palamaan.
- b. Tupakointi raivaussahaa käytettäessä tai tankattaessa on äärimmäisen vaarallista. Pidä sytytetyt savukkeet aina kaukana raivaussahasta.
- c. Kun alat tankata raivaussahaa, sammuta ensin moottori ja varmista, ettei missään lähistöllä ole kipinöitä tai avotulta.
- d. Jos polttoainetta läikkyy sitä lisättäessä, pyyhi läikät pois rievulla ennen kuin taas käynnistät moottorin.  
Kun raivaussaha on tankattu, sulje polttoainesäiliön tulppa tiukasti ja kanna raivaussaha sitten raivauspaikkaan.
- e. Älä käynnistä moottoria kolmea metriä lähempänä tankkauspaikkaa.



## **ENNEN RAIVAUSAHAN KÄYTTÖÄ SUORITETTAVAT TARKISTUKSET**

- a. Ennen kuin aloitat työt, tarkastele ympäristöä niin, että saat käsityksen maan tai leikattavan ruohikon muodosta. Katso, onko alueella työtä haittaavia esteitä. Poista kaikki sellaiset esteet, jotka ovat poistettavissa.
- b. 15 metrin säteellä raivaussahaa käyttävästä henkilöstä ulottuva alue on katsottava vaaralliseksi alueeksi. Kukaan ei saa liikkua tällä alueella, kun raivaussahaa käytetään. Tarvittaessa työalue on rajattava köydellä tai varoitusmerkeillä. Kun työtä tekee yhtä aikaa kaksi tai useampi henkilö, toisten sijaintia on tarkkailtava jatkuvasti niin, että heihin säilyy turvallinen etäisyys.
- c. Varmista, ettei raivaussahassa ole löysiä ruuveja, polttoainevuotoja, murtumia, lommoja tai muita ongelmia, jotka tekevät sen käytöstä vaarallista. Varmista erityisen tarkasti, ettei terässä tai nivelissä, joilla terä on kytketty raivuriin, ole mitään vikaa.
- d. Älä käytä koskaan taipuneita, kieroja, halkeilleita tai muuten viallisia teriä.
- e. Varmista, että raivurin terä on terävä.
- f. Kun viilaat leikkuusärmän, tee nurkasta terävä ja särmän tyvestä pyöreä.
- g. Pidä terän kiinnitysruuvi tiukalla ja varmista, että terä pyörii tasaisesti ja päästämättä epänormaaleja ääniä.

## **MOOTTORIN KÄYNNISTÄMINEN**

1. Katso ympärille ja varmista, ettei 15 metrin säteellä raivaussahasta ole esteitä.
2. Aseta raivaussaha maahan tasaiseen paikkaan ja pidä se paikoillaan niin, ettei terä tai kaasuvipu kosketa mihinkään, kun moottori käynnistyy.
3. Siirrä kaasuvipu joutokäyntiasentoon, kun käynnistät moottorin.
4. Kun moottori on käynnistynyt: jos terä pyörii, vaikka kaasuvipu on päästetty kokonaan perusasentoon, sammuta moottori ja tarkista kaasuvaijeri ja muut osat.

## **TAKAPOTKUN ESTÄMINEN**

Jos pyörivä terä koskettaa kiinteään esineeseen, voi syntyä vaarallinen tilanne. Sitä sanotaan takapotkuksi. Takapotkun vuoksi käyttäjä menettää koneen hallinnan, mikä voi aiheuttaa vakavan tapaturman.

Estä takapotku noudattamalla tarkasti näitä ohjeita:

1. Ennen kuin aloitat työt, siivoa alue ja poista ruohot esteiden ympäriltä.
2. Kun käytät raivaussahaa, älä tartu muihin osiin kuin kahvoihin.
3. Pidä aina katseesi pyörivässä terässä. Siirrä tarvittaessa kaasuvipu joutokäyntiasentoon.
4. Älä päästä raivaussahaa jalkojesi lähelle äläkä nosta sitä vyötärön yläpuolelle.

## **KULJETTAMINEN**

1. Varmista, että teränsuojus on paikoillaan.
2. Kun kuljetat raivaussahaa autossa, kiinnitä se lujasti köydellä. Älä kuljeta raivaussahaa polkupyörällä tai moottoripyörällä. Se on vaarallista.
3. Älä kuljeta raivaussahaa pitkiä matkoja töyssyisellä tiellä ennen kuin olet laskenut kaiken polttoaineen pois säiliöstä. Muuten polttoainetta voi läikkyä säiliöstä.

## **VAROTOIMET RAIVAUSSAHAA KÄYTETTÄESSÄ**

1. Tartu raivaussahan kahvoihin lujasti molemmin käsin. Jos keskeytät työn, siirrä kaasuvipu joutokäyntiasentoon.
2. Säilytä tukeva, tasapainoinen asento.
3. Pidä moottorin käyntinopeus tasolla, jolla raivaussaha leikkaa tehokkaasti. Älä nosta moottorin käyntinopeutta tarvittua suuremmaksi.
4. Jos terään tarttuu ruohoa tai jos raivaussahaa pitää tarkistaa tai tankata, sammuta moottori.
5. Jos terä osuu kovaan kohteeseen kuten kiveen, sammuta moottori heti ja tarkista, vaurioituiko terä. Jos näin kävi, vaihda terä uuteen.
6. Jos joku puhuu sinulle, kun työskentelet, sammuta moottori ennen kuin käännyt.
7. Älä koske sytytystulppaan tai sen kaapeliin moottorin ollessa käynnissä. Koskeminen voi aiheuttaa sähköiskun.
8. Älä koske äänenvaimentimeen, sytytystulppaan tai moottorin muihin metalliosiin moottorin ollessa käynnissä tai heti sammuttamisen jälkeen. Nämä osat ovat kuumia.
9. Kun lopetat raivauksen yhdessä paikassa ja aiot jatkaa työtä toisessa, sammuta moottori ja käännä raivuri asentoon, jossa sen terä on pois päin sinusta.

## **VAROTOIMENPITEET HUOLTOTOIMIA TEHTÄESSÄ**

Suorita tässä käyttöohjeessa kuvatut huolto- ja tarkistustoimet säännöllisin väliajoin.

1. Jos raivaussahan osia pitää vaihtaa tai tehdä sellaista huoltoa, jota ei kuvata tässä käyttöohjeessa, ota yhteys valtuutettuun huoltoliikkeeseen.
2. Raivaussahaa ei saa missään tapauksessa purkaa eikä siihen saa tehdä mitään muutoksia. Purkamisen tai muutokset voivat aiheuttaa sen, että raivaussaha menee rikki tai että se ei enää toimi kunnolla.
3. Sammuta moottori aina ennen kuin ryhdyt tekemään huoltotoimia tai tarkastuksia.
4. Kun teroitat terää taikka irroitat tai kiinnität sen, käytä paksuja, tukevia työkaluneiteitä. Käytä vain oikeanlaisia työkaluja.
5. Kun vaihdat terän tai jonkin muun osan tai käytät voiteluaineita, käytä vain tähän raivaussahaan suositeltua osia ja aineita.

## 5. KOKOAMINEN

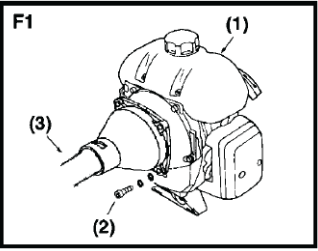
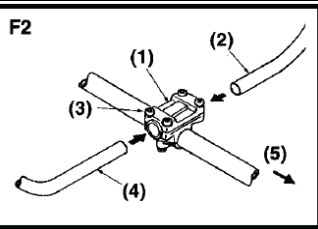
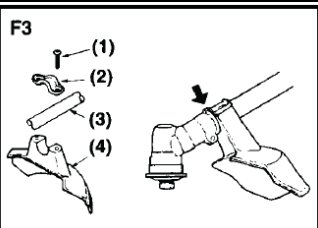
	<p><b>MOOTTORI JA VARSI</b></p> <p>Kiinnitä ripustusrenkas ja polttoainesäiliö käyttäen neljää kuusiokoloruuvia. Kiristä liitos lujasti tasatiukalle (F1).</p> <p>(1) Polttoainesäiliö (2) Ruuvi (3) Varsi</p>
	<p><b>KAHVAT</b></p> <p>Avaa kahvojen kannattimen neljä ruuvia (F2). Työnnä oikean käden kahva (kaasuvipuineen) ja vasemman käden kahva kannattimeen ja kiristä ruuvit (F2).</p> <p>(1) Kahvojen kannatin (2) Oikean käden kahva (3) Ruuvi (4) Vasemman käden kahva (5) Moottoriin päin</p>
	<p><b>SUOJUS</b></p> <p>Kiinnitä suojus lujasti vaihekoteloon sangan ja kahden ruuvin (M5*25) avulla (F3).</p> <p>(1) Ruuvi (2) Sanka (3) Varsi (4) Suojus</p>

## KAASUVAIJERI

### VAROITUS

**Kun olet asentanut vaijerin, varmista, että sisävaijeri on kiinnitetty kaasuvipuun. Jos se ei ole, moottori jää käyntiin vaikka kaasuvipu päästetään, mikä on hyvin vaarallista.**

1. Kiinnitä vaijerin pää kaasuvivun reikään. Asenna vaijeri vipuun kuvassa näytetyllä tavalla (F4).
2. Kierrä nauha niin, että kaasuvaijeri kiinnittyy kahvaan.

- (1) Reikä  
(2) Kaasuvaijeri

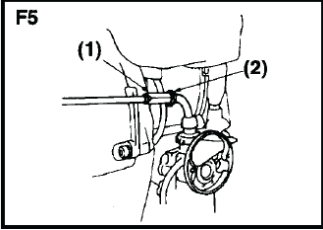
<p><b>F5</b></p> 	<p><b>KAASUVAIJERIN SÄÄTÄMINEN</b></p> <ol style="list-style-type: none"> <li>1. Kun olet päästänyt kaasuvivun, vedä kaasuvaijerista. Normaali väli on 1 – 2 mm kaasuttimen puoleisesta päästä mitattuna.</li> <li>2. Jos väli on liian pieni tai suuri, irrota ilmanpuhdistimen kansi, löysää lukkomutteri ja säädä väli (F5).</li> </ol> <p><b>(1) Säätömutteri</b> <b>(2) Lukkomutteri</b></p>
--	---

### **METALLITERÄN KIINNITYS (F6)**

1. Aseta sisäholkki hammaspyörän akselille ja kiinnitä se kiertämällä mukana tulevalla L-kirjaimen muotoisella tangolla.
2. Aseta terä sisäholkille niin, että kirjaimet tulevat vaihdekotelon puolelle. Kohdistat terän reikä sisäholkissa olevaan ulokkeeseen.
3. Aseta ulkopidin hammaspyörän akselille niin, että reikäpuoli tulee terään päin.
4. Kiinnitä mukana tuleva ruuvin kansi ulkopitimeen ja kiristä se ruuviin (vasenkätinen kierre). Käytä jousialuslevyä ja aluslevyä.

- (1) Mutteri**
- (2) Jousialuslevy**
- (3) Aluslevy**
- (4) Ulkopidin**
- (5) Terä**
- (6) Hammaspyörän akseli**
- (7) Tanko**
- (8) Sisäholkki**
- (9) Vaihdekotelo**

### **SIIMALEIKKURIN (OPTIO) KIINNITYS (F7)**

1. Asenna sisäholkki ja ulkopidin hammaspyörän akselille.
2. Kierrä mukana tuleva ruuvi (M8, vasenkätinen kierre) hammaspyörän akselille ja kiristä avaimella.
3. Kierrä siimaleikkuri paikoilleen.

### **HUOMAUTUS**

Laita teränkiinnitysruuvit ja aluslaatat huolellisesti talteen niin, etteivät ne katoa.

- (1) Vaihdekotelo**
- (2) Ruuvi**
- (3) Siimaleikkuri**
- (4) Nailonsiima**

## 6. POLTTOAINE

### VAROITUS

- **Bensiini on herkästi syttyvää. Älä tupakoi bensiinin lähellä. Pidä syttymislähteet kaukana bensiinistä.**
- **Pyyhi roiskeet pois ennen kuin käynnistät moottorin.**
- **Sammuta moottori ja anna sen jäähtyä ennen kuin lisäät säiliöön polttoainetta.**
- **Pidä avotuli kaukana paikasta, jossa bensiiniä käsitellään tai säilytetään.**

### TÄRKEÄÄ

- **Älä käytä nelitahtimoottoriin tai vesijäähdytteiseen kaksitahtimoottoriin tarkoitettua öljyä. Se voi liata sytytystulpan, tukkia pakoaukon tai aiheuttaa männänrenkaiden juuttumisen.**
- **Yli kuukauden vanha polttoaineseos voi tukkia kaasuttimen tai aiheuttaa sen, ettei moottori toimi oikein. Laita yli jäänyt polttoaine ilmatiiviiseen astiaan ja säilytä se pimeässä ja viileässä paikassa.**

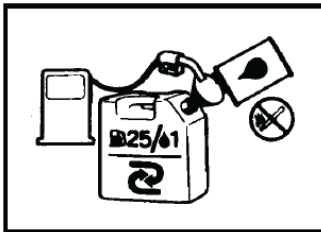

Sekoita bensiiniä (lyijytöntä tai lyijyllistä, ei saa sisältää etanolia) ja laadukasta, ilmajäähdytteiseen kaksitahtimoottoriin tarkoitettua moottoriöljyä.

### SUOSITELTU SEKOITUSSUHDE

#### BENSIINI 25 : ÖLJY 1

Bensiini	Öljy
1L	0,04L
5L	0,02L

## 7. KÄYTTÖ

### MOOTTORIN KÄYNNISTYS

#### VAROITUS

- Ennen kuin käynnistät moottorin, tarkista, ettei raivaussahassa ole löysiä liitoksia eikä bensiniivutoja. Tarkista, että leikkuupää on kiinnitetty oikein ja lujasti.
- Aseta raivaussaha tasaiselle, tukevalle alustalle. Älä päästä leikkuupäätä koskettamaan mihinkään.

1. Varmista kiertämällä, että polttoainesäiliön tulppa on tiukasti kiinni (F8).

(1) Tulppa

(2) Polttoainesäiliö

2. Avaa polttoainehana (F9).

3. Sulje rikastin (F9).

(1) Rikastinvipu

(2) Polttoainehana

(3) Kiinni

(4) Auki

(5) Kiinni

(6) Auki

#### HUOMAUTUS

**Jos moottoria käytetään heti sen jälkeen kun se on sammutettu, rikastinvivun pitää olla auki-asennossa.**

4. Siirrä kaasuvipu käynnistysasentoon (F10). Paina 7-10 kertaa käsipolttoainepumpusta.

(1) Joutokäynti

(2) Käynnistys (auki  $1/3 - 1/2$ )

(3) Täyskaasu

#### HUOMAUTUS

**Jos moottoria käytetään heti sen jälkeen kun se on sammutettu, kaasuvivun pitää olla joutokäyntiasennossa.**

5. Pidä raivaussaha lujasti paikoillaan ja nykäise käynnistimestä (F11).

6. Kun moottori on käynnistynyt, avaa rikastinta vähitellen.

7. Anna moottorin lämmetä 2 – 3 minuuttia.

### MOOTTORIN SAMMUTUS

1. Siirrä kaasuvipu joutokäyntiasentoon.

2. Paina moottorin virtakytkintä.

## KANTOVALJAIDEN KÄYTTÖ (F12)

1. Laita kantovaljaat yllesi (F12).
2. Käynnistä moottori, siirrä kaasuvipu hitaimpaan käyntiasentoon ja kiinnitä valjaiden koukku raivaussahan ripustusrenkaaseen.
3. Säädä valjaat niin, että terä on maanpinnan suuntaisesti. Estä valjaiden löystyminen kääntämällä hihnan pää ylös soljesta.

## RAIVAUS

 The illustration shows a person from behind, wearing a hard hat and work clothes, using a brushcutter to clear brush. Below the main illustration is a detailed diagram of the cutting mechanism. The diagram shows a circular cutting head with a central shaft. Four numbered labels point to specific parts: (1) points to the cutting edge, (2) points to the brushcutter head, (3) points to the cutting direction, and (4) points to the rotation direction.	<h3>METALLITERÄN KÄYTTÄMINEN</h3>
	<ul style="list-style-type: none"><li>• Leikkaa aina niin, että siirät leikkuupäätä oikealta vasemmalle.</li><li>• Metalliterä leikkaa parhaiten yhden kolmasosan päässä reunasta. Leikkaa tällä kohdalla pensaita ja paksuja ja sitkeitä kasveja. Ohuen ruohon leikkaamisessa voi käyttää terää kahteen kolmasosaan kärjestä.</li><li>• Säädä moottorin nopeus leikattavalle kohteelle sopivaksi. Leikkaa nuorta ruohoa keskinopeudella, pensaita ja sitkeitä ja paksuja kasveja suurella nopeudella.</li></ul>
	<p>(1) Oksat ja puurunkoiset kasvit (2) Ruohikko (3) Leikkaussuunta (4) Pyörimissuunta</p>

## TÄRKEÄÄ

**Hitaalla nopeudella ruoho, kasvit tai oksat tarttuvat herkemmin terään. Hitaalla nopeudella myös akseli ja kytkin kuluvat nopeammin. Leikattavan oksan maksimipaksuus on 13mm. Varo kovia esineitä, aitoja, kiviä, vaijeria, piikkilankaa yms. Älä käytä rikkiäistä tai tylsää terää.**

## SIIMALEIKKURIN KÄYTTÄMINEN

- Nailonsiimalla leikkaaminen vaatii paljon voimaa. Huomaa, että moottorin käyntinopeuden pitää olla 50 % siitä mitä käytetään metalliterällä leikattaessa.
- Nailonsiima leikkaa ruohon siiman pyörimisvoimalla. Jos yrität leikata ruohoa koko siiman pituudella, käyntinopeus hidastuu ja leikkuuteho heikkenee. Jos vastus kasvaa liian suureksi, vedä siimapää pois ruhosta, nosta käyntinopeutta ja leikkaa vähän ruohoa kerrallaan. Käytä nylonsiimaa jonka paksuus on 2,5mm.
- Varo ettei siima takerru aitaverkkoihin tai piikkilankaan, vaijeriin yms.

## 8. KUNNOSSAPITO

### TERÄ

- Teroita jokainen leikkuusärmä ja varmista, että tyvestä tulee pyöreä (F13).
- Älä jäähdytä terää vedellä, jos käytät hiomakonetta. Vesi voi aiheuttaa terään säröjä.

<b>25 TUNNIN KÄYTÖN JÄLKEEN</b>
---------------------------------

### ILMANPUHDISTIN

Tarkista ilmanpuhdistin ja pese se tarvittaessa lämpimällä saippuavedellä. Anna sen kuivua kokonaan ennen asennusta. Jos elementti on rikki tai kutistunut, vaihda se uuteen (F14).

- (1) Kansi
- (2) Elementti
- (3) Siivilä
- (4) Runko

### TÄRKEÄÄ

Tukkeutunut ilmanpuhdistin voi suurentaa polttoaineenkulutusta ja huonontaa moottorin tehoa. Jos raivaussaha käyttää ilman ilmanpuhdistinta tai jos elementti on viallinen, moottori menee nopeasti pilalle.

### POLTTOAINESUODATIN

Vedä polttoainesuodatin ulos syöttökohdasta pienellä metallikoukulla. Irrota suodatin polttoaineputkesta ja avaa se kääntämällä pitimen sivuun. Puhdista suodattimen osat bensiinillä.

### TÄRKEÄÄ

Jos polttoainesuodatin on tukossa, moottori kiihtyy huonosti.

### SYTYTYSTULPPA

Kierrä sytytystulppa irti ja tarvittaessa puhdista elektrodit metalliharjalla. Kärkivälin pitää olla 0,6 – 0,7 mm (F15).

### JÄÄHDYTYSILMAN OTTO

- Tarkista jäähdytysilman ottokohta ja sylinterin jäähdytysripojen ympäristö. Poista kaikki raivaussahaan tarttunut lika.

### TÄRKEÄÄ

- Jos likaa ei poisteta, äänenvaimennin voi kuumentua voimakkaasti, jolloin raivaussaha voi jopa



syttyä palamaan.

## **VAIHDEKOTELO**

Voitele vaihdekotelo yleisvaseliinilla 25 käyttötunnin välein.

Irrota teränpitimet niin, että vanha rasva pääsee poistumaan (F16).

<b>100 TUNNIN KÄYTÖN JÄLKEEN</b>
----------------------------------

## **ÄÄNENVAIMENNIN**

1. Irrota äänenvaimennin, työnnä aukkoon ruuvitaltta ja pyyhi pois kertynyt hiilijäte. Poista samalla äänenvaimentimen pakoaukkoon kertynyt hiili.
2. Kiristä kaikki ruuvit ja mutterit.
3. Tarkista, onko kytkinpinnan ja rummun väliin päässyt öljyä tai rasvaa. Jos on, pyyhi pinta ja rumpu puhtaaksi öljyttömällä ja lyijyttömällä bensiinillä.
4. Avaa kaasuttimen uimurikammio ja pyyhi sen sisäpuoli puhtaaksi.

## **KAASUTTIMEN SÄÄTÄMINEN**

### **TÄRKEÄÄ**

**Jos kaasutin on säädetty väärin, moottori voi mennä rikki.**

## **JOUTOKÄYNNIN SÄÄTÖRUUVI (F17)**

Tällä ruuvilla säädetään moottorin käyntinopeus silloin, kun kaasuvipu on hitaimman käynnin asennossa. Oikealle (myötäpäivään) kierrettäessä käyntinopeus suurenee, vasemmalle (vastapäivään) kierrettäessä pienenee. Jos terä jatkaa pyörimistään tai moottori sammuu, kun kaasuvipu päästetään perusasentoon, joutokäynti pitää säätää.

**(1) Joutokäynnin säätöruuvi**

**(2) Nopea**

**(3) Hidas**

## **KUNTOONLAITTO SÄILYTYSTÄ VARTEN**

1. Pyyhi raivaussaha puhtaaksi. Tarkista, näkyykö siinä vaurioita tai löysiä osia. Jos huomaat jotain epätavallista, korjaa puutteet seuraavaa käyttökertaa varten.
2. Tyhjennä polttoainesäiliö ja päästä bensiini pois uimurikammioista avaamalla tyhjennysruuvien. Käynnistä moottori ja anna sen käydä, kunnes se pysähtyy itsestään.
3. Kierrä sytytystulppa irti ja tiputa sylinteriin 1 – 2 ml kaksitahtiöljyä. Vetäise käynnistimestä pari kolme kertaa, kierrä sytytystulppa paikoilleen, mutta jätä se kohtaan, jossa tuntuu vastusta.
4. Sivelle metalliosiin kuten kaasuvaijeriin ruostesuoja-ainetta. Laita teränsuojus paikoilleen. Säilytä raivaussaha sisällä, suojassa kosteudelta.

## 9. TEKNISET TIEDOT

Nimi/Tyyppi		Raivaussaha			
Ominaisuus					
Kahvat			Molemmat kätet		
Voimansiirto		Automaattinen keskipakokytkin, kierukkavaihde			
Terän pyörimissuunta		Vastapäivään (käyttäjän suunnasta katsottuna)			
Nettopaino (kg)			7,0		
Moottori	Teho	1900W			
	Tyyppi	Ilmajäähdytetty, kaksitahtinen bensiinimoottori			
	Sylinteritilavuus (cm <sup>3</sup> )		52		
	Kaasutin	Kalvo, pyöröläppä			
	Käynnistystapa	Narukäynnistin			
	Melutaso	113 dB(A)			
	Polttoaine	Bensiini, johon on sekoitettu voiteluaine (sekoitussuhde 25:1)			
	Voiteluöljy	Kaksitahtimoottoriöljy			
	Polttoainesäiliön tilavuus (l)		1,25L		

### TAKUU

Tuotteen takuu-aika on 12 kuukautta. Takuu alkaa ostopäivästä lukien.

Maahantuoja vastaa epäkuntoon menneen laitteen tai osien korvaamisesta, materiaali- ja valmistusvikojen osalta, ainoastaan jos ne todetaan tarkastuksessa vialliseksi.

Ostajan tulee aina takuuvaatimuksen yhteydessä esittää kassakuitti, ostolasku, takuutodistus tai lähetylista joista ilmenee ostopäivämäärä, paikka ja hinta.

Tuote on palautettava täydellisenä, ilman että mitään osia on irrotettu, varustettuna selostuksella toimintahäiriöistä.

Takuu ei sisällä:

- Kuljetus ja kuljetusvaurioita.
- Vahingot, jotka ovat aiheutuneet normaalista kulumisesta, väärästä käytöstä tai asiattomasta käsittelystä.
- Jos kone on avattu, osia vaihdettu, korjattu tai muutettu.
- Mitään välillisiä kustannuksia.

Takuukorjaukset saa tehdä ainoastaan maahantuojan valtuuttama huolto. Kysy jälleenmyyjältäsi.

Maahantuoja: Oy Scandic Trading House Ltd

Takuukorjaukset saa tehdä ainoastaan maahantuojan valtuuttama huolto. Kysy jälleenmyyjältäsi.

#### CE Yhdenmukaisuusvakuutus

Tämä tuote on standardien ja standardisoiemisasiakirjojen mukainen seuraavien direktiivien mukaan.”

EC Machinery Directive :2006/42/EC

ECDirective of Electromagnetic Compatibility 2004/108/EC

ECDirective of noise emission (2000/14/EC appendix 5)

Maahantuoja: Oy Scandic Trading House Ltd

**BRUKSANVISNING**  
**RÖJSÅG**  
**TK44F-6A**



**VARNING**

- Innan du använder vår röjsåg, läs denna bruksanvisning noggrant. Låt denna bruksanvisning alltid finnas till hands.



**SÄKERHETEN FÖRST**

Varningar med instruktioner i denna bruksanvisning som är markerade med symbolen  avser riskfyllda moment som måste iakttas för att förebygga eventuella allvarliga personskador, och av den anledningen uppmanas du att läsa alla instruktioner noggrant och följa dem till punkt och pricka.

**TYP AV VARNINGAR I DENNA BRUKSANVISNING**

**VARNING**

Denna markering indikerar anvisningar som måste följas för att förebygga olyckor vilka kan leda till allvarliga personskador eller dödsfall.

**VIKTIGT**

Denna markering indikerar anvisningar som måste följas vilket annars kan leda till mekaniska fel, haveri eller skada.

**OBS**

Denna markering indikerar tips eller anvisningar som är till nytta vid användning av produkten.

## 1. DELARNAS PLACERING

1. Bränsletank
2. Startapparat
3. Luftrenare
4. Stativ
5. Motorbrytare
6. Hus
7. Fästbygel
8. Handtag
9. Hållare
10. Gasreglage
11. Gasvajer
12. Rigrör
13. Säkerhetsskydd
14. Vinkelväxel
15. Klinga

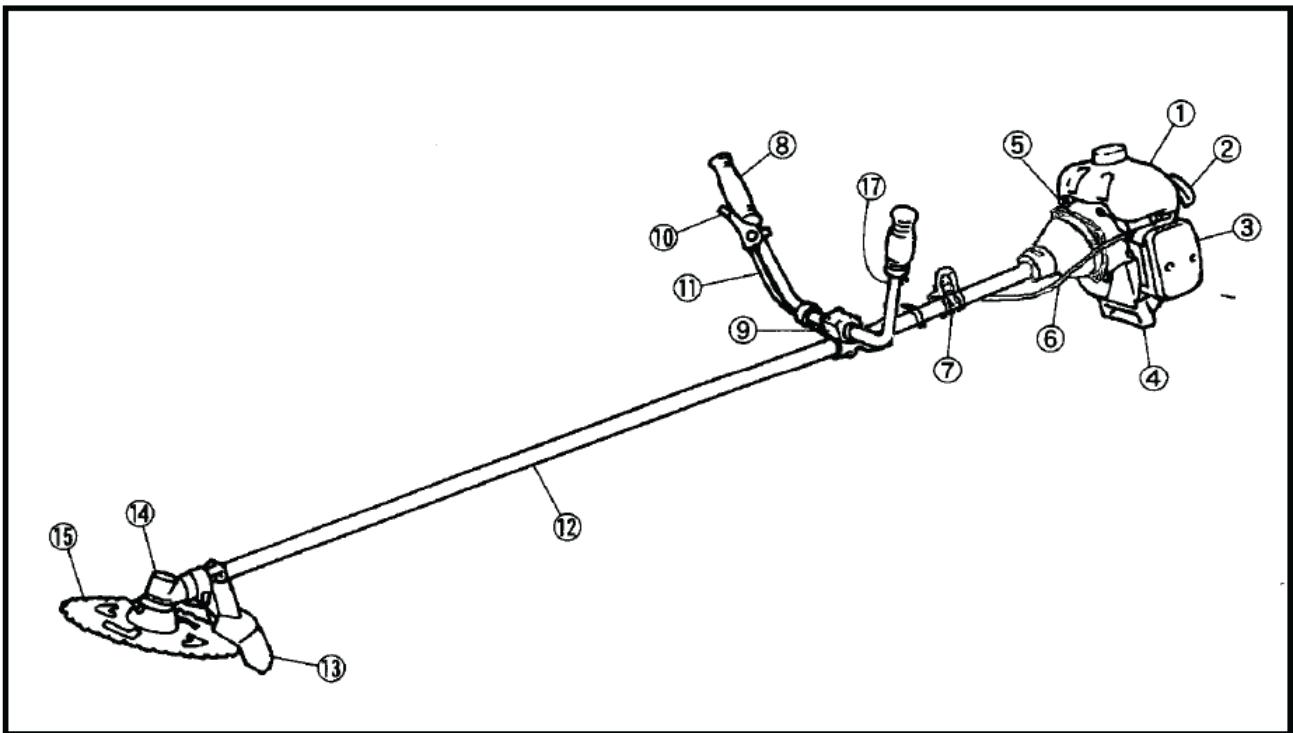

## 2. VARNINGSDEKALER PÅ MASKINEN



- (1) Läs bruksanvisningen innan användning av denna maskin
- (2) Bär hjälm, ögon- och hörselskydd
- (3) Varning/Se upp
- (4) Hålla alla barn, kringstående och medhjälpare på 15 meters avstånd från röjsågen

## VARNING

Utför aldrig några ändringar på röjsågen.

## 3. SYMBOLER PÅ MASKINEN

Symboler gällande säker användning och underhåll finns ingraverade på maskinen. Följ dessa angivelser för att undvika att misstag begås.

- (a) Påfyllning av ”BRÄNSLEBLANDNING”

**Position:** TANKLOCK

- (b) Riktningsindikering för att stänga choke

**Position:** LUFTRENARKÅPA

- (c) Riktningsindikering för att öppna choke

**Position:** LUFTRENARKÅPA

## 4. FÖREBYGGANDE SÄKERHETSÅTGÄRDER

### INNAN MASKINEN ANVÄNDS



- a) Läs denna bruksanvisning noggrant för att förstå hur man använder denna maskin på rätt sätt.
- b) Denna produkt är framtagen för att klippa gräs och ska aldrig användas för något annat ändamål.
- c) Du ska aldrig använda denna röjsåg när du är påverkad av alkohol, när du är utmattad eller lider av sömnbrist, när du är dåsig efter att ha tagit läkemedel eller om ditt omdöme på annat sätt är påverkat eller om du inte är förmögen att använda röjsågen på rätt och säkert sätt.
- d) Undvik att köra motorn inomhus. Avgaserna innehåller skadlig koldioxid.
- e) Använd aldrig din röjsåg vid förhållanden som beskrivs nedan:
  1. När marken är hal eller vid andra förhållanden som gör att det inte är möjligt att hålla en stabil kroppsställning vid användningen av röjsågen.
  2. Nattetid, vid tät dimma eller vid andra tillfällen när ditt synfält är begränsat och det är svårt att få en klar överblick av området.
  3. Vid häftigt regn, åskväder, vid kraftiga vindar eller vid andra tillfällen när väderförhållandena kan göra det osäkert att använda denna produkt.
- f) När denna produkt används för första gången, innan det aktuella arbetet påbörjas, lär dig hantera röjsågen av en erfaren användare.
- g) Gränsen för hur länge ett kontinuerligt arbetspass med röjsågen varar är omkring 30~40 minuter per gång och ta 10~20 minuters rast mellan arbetspassen. Försök även att inte arbeta längre än totalt 2 timmars effektiv tid under en dag.
- h) Se till att denna bruksanvisning alltid finns till hands så att du när som helst kan se efter i den.
- i) Se till att denna bruksanvisning alltid medföljer om du säljer, lånar ut eller på annat vis överlåter ansvaret för produkten till någon annan.
- j) Låt aldrig barn eller någon annan som inte har förmågan att till fullo förstå anvisningarna som finns i denna bruksanvisning använda denna röjsåg.



## ARBETSUTRUSTNING OCH KLÄDSEL

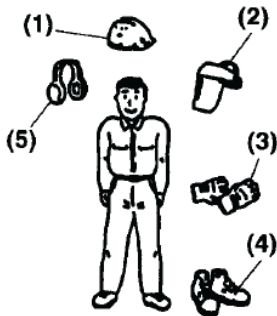

**A.** När du använder röjsågen ska du använda lämplig klädsel och skyddsutrustning enligt följande:

- (1) hjälm
- (2) skyddsglasögon eller visir
- (3) kraftiga arbetshandskar
- (4) arbetsskor med halkfri sula
- (5) hörselskydd



**B.** Och du ska ta med följande saker:

1. Nödvändiga verktyg och filar
2. Bränsle av rätt sort
3. Reservklinga
4. Utrustning för att märka ut ditt arbetsområde (koner, varningsskyltar)
5. Visselpipa (samarbete eller nödläge)
6. Yxa eller såg (för att avlägsna hinder)

**C.** Använd aldrig din röjsåg när du bär byxor med vida uppslag, när du bär sandaler eller när du är barfota.

## VARNING GÄLLANDE HANTERING AV BRÄNSLE



- a. Motorn i denna produkt är konstruerad för att drivas av en bränsleblandning som innehåller mycket lättantändlig bensin. Du får aldrig förvara bränsle eller fylla på bränsletanken på platser nära panna, kamin, eldstad, elektriska gnistor, svetsgnistor eller annan värmekälla eller öppen eld som kan antända bränslet.
- b. Att röka under tiden man använder röjsågen eller att fylla på bränsletanken är ytterst riskfyllt. Se till att alltid hålla tända cigaretter på behörigt avstånd från röjsågen.
- c. Stäng alltid av motorn först innan du fyller på bränsletanken och överblicka omgivningen noggrant för att försäkra dig om att det finns några gnistor eller öppna lågor i närheten innan påfyllning.
- d. Om du spiller ut bränsle vid påfyllning, använd en torr trasa för att torka upp spillet innan du startar motorn igen.

Efter påfyllningen, sätt tillbaka tanklocket ordentligt på bränsletanken och flytta röjsågen till en annan plats,

- e. 3 m eller längre bort från stället där du fyllde på, innan du startar motorn.

## **KONTROLLPUNKTER INNAN DU ANVÄNDER RÖJSÅGEN**

- a. Innan arbetet påbörjas, ta en noggrann titt över området för att skaffa dig en uppfattning om marken, eller gräset som ska klippas och om det finns några hinder som kan försvåra arbetet samt avlägsna de hinder som går att flytta på.
- b. Ett område med 15 meters omkrets, räknat från personen som använder röjsågen, ska anses vara ett riskområde där ingen får befinna sig när röjsågen används, och när det anses nödvändigt ska gula avspärningsrep och varningsskyltar placeras ut runt arbetsområdet. När ett arbete ska utföras samtidigt av två eller fler personer ska alltid närvaro och belägenhet för övriga kontrolleras så att ett behörigt avstånd som garanterar säkerheten alltid bibehålls.
- c. Försäkra dig om att det inte finns några lösa skruvar eller bultar, bränsleläckage, sprickor, deformationer eller andra problem som kan inverka på säker användning. Var särskilt uppmärksam på att kontrollera att det inte är något fel på klingan eller med hållarna som klingan är fäst i mot röjsågen.
- d. Använd aldrig klingor som är böjda, skeva, spruckna, skadade eller trasiga på något sätt.
- e. Håll alltid klingan vass.
- f. Fila skärytorna, håll ändarna vassa och jämna till rotkanten.
- g. Kontroller bulten som fäster klingan och se till att klingan roterar mjukt utan onormala ljud.

## **ATT TÄNKA PÅ VID START AV MOTORN**

1. Se dig noggrant omkring för att säkerställa att det inte finns några befintliga hinder inom en 15 meters radie eller mer runt röjsågen.
2. Placera röjsågen på marken i ett plant och öppet område och håll den stadigt på plats för att säkerställa att varken klingan eller gasreglaget kommer i kontakt med något hinder när motorn ska startas
3. Sätt gasreglaget i tomgångsläge vid start av motorn.
4. Efter att motorn startats, om klingan fortsätter att rotera även efter att gasreglaget har flyttats helt bakåt, stäng av motorn och kontroller gasvajern och övriga delar.

## **FÖREBYGGANDE SÄKERHETSÅTGÄRDER MOT BAKSLAG**

En farlig reaktion kan uppstå när den snurrande klingan slår i ett fast föremål i det riskfyllda området. Detta kallas bakslag. Som ett resultat av detta kan användaren förlora kontrollen över maskinen vilket i sin tur kan leda till allvarliga eller dödliga skador.

Undvik bakslag, följ de förebyggande säkerhetsåtgärder nedan stängt.

1. Innan arbetet påbörjas, rensa upp i ditt arbetsområde och ta bort gräs runt hinder.
2. Håll aldrig i andra delar än handtagen när du använder röjsågen.
3. Var hela tiden uppmärksam på röjsågen under användningen, titta aldrig bort. Om nödvändigt, sätt gasreglaget i tomgångsläge.
4. När du använder röjsågen ska du aldrig låt maskinen komma nära dina fötter och inte heller höja upp den ovanför midjan.

## **ATT TÄNKA PÅ VID TRANSPORT**

1. Se till att rätt klingskydd är på plats.
2. Sura fast maskinen ordentligt vid transport med bil. På grund av att det är farligt ska maskinen inte transporteras med cykel eller motorcykel.
3. Transportera aldrig röjsågen långa sträckor på dåliga vägar utan att först tömma bränsletanken på allt bränsle, eftersom detta hindrar eventuellt läckage från bränsletanken.

## **FÖREBYGGANDE SÄKERHETSÅTGÄRDER VID ANVÄNDNING**

1. Håll stadigt i röjsågens handtag med båda händerna. Om du gör ett uppehåll i arbetet, sätt gasreglaget i tomgångsläge.
2. Se till att alltid hålla en stadig och jämn kroppsställning under arbetet.
3. Håll motorns varvtal på en nivå som krävs för att utföra klippningen, och öka aldrig motorns varvtal över nödvändig nivå.
4. Om gräset fastnar i klingan under körning, eller om du behöver kontrollera maskinen eller fylla på bränsle, se till att alltid stänga av motorn.
5. Om klingan slår i ett hårt föremål som en sten, stäng omedelbart av motorn och kontrollera klingans tillstånd. Om den är skadad, byt till en ny.
6. Om någon ropar efter dig när du arbetar, se alltid till att stänga av motorn innan du vänder dig om.
7. Vidrör aldrig tändstiftet eller tändkabeln när motorn är i gång. Att göra så kan göra att du utsätts för en elektrisk stöt.
8. Vidrör aldrig ljuddämparen, tändstiftet eller andra metalldelar på motorn när den är i gång eller omedelbart efter att motorn stängts av. Att göra så kan leda till alvarliga brännskador.
9. När du har avslutat arbetet på en plats och vill fortsätta arbeta på ett annat ställe, stäng av motorn och vrid maskinen så att klingan är riktad från din kropp.

## **UNDERHÅLL**

Utför underhållet och kontrollåtgärderna som beskrivs i denna bruksanvisning med regelbundna intervaller.

1. Om någon del måste bytas ut eller något underhåll eller reparationsarbete som inte beskrivs i denna bruksanvisning måste utföras, kontakta närmaste behöriga servicecenter för hjälp.
2. Du ska aldrig under några omständigheter ta isär maskinen eller ändra den på något sätt. Att göra så kan leda till att röjsågen blir skadad under användning eller att röjsågen inte kan utföra sitt arbete på rätt sätt.
3. Försäkra dig alltid om att motorn är avstängd innan du utför underhåll eller kontrollåtgärder.
4. Vid slipning, avlägsning eller återmontering av klingan, se till att du bär kraftiga, tjocka handskar och använd endast rätt sorts verktyg och utrustning för att förhindra skador.
5. Vid byte av klinga eller andra delar eller vid oljebyte eller byte av annat smörjmedel, se alltid till att endast använda produkter som är godkända för användning med röjsågen.

## 5. INSTÄLLNING

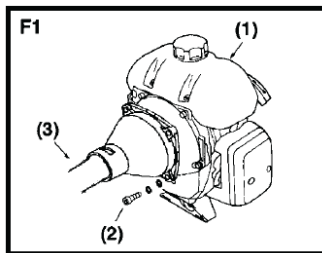

### MOTOR OCH RIGGRÖR

Rikta in hängaren och bränsletanken, använd de 4 medlevererade insexskruvarna, säkra anslutningen stadigt med lika mycket kraft (F1).

- (1) **Bränsletank**
- (2) **Bult**
- (3) **Riggrör**

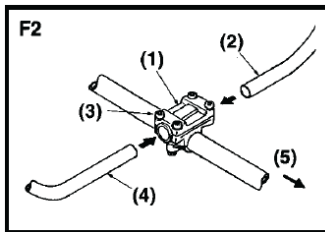

### HANDTAG

Lossa de fyra bultarna på handtagskonsolen (F2).

Sätt i det högra handtaget (Gasreglaget är monterat) och det vänstra handtaget i konsolen och dra åt de bultarna ordentligt (F2).

- (1) **Handtagskonsol**
- (2) **Höger handtag**
- (3) **Bult**
- (4) **Vänster handtag**
- (5) **Motorsida**

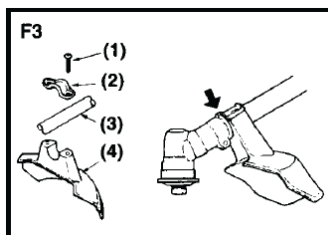

### SÄKERHETSSKYDD

Fäst säkerhetsskyddet i vinkelväxeln och dra ordentligt fast med klammern och 2 bultar (M5\*25).(F3)

- (1) **Bult**
- (2) **Klammer**
- (3) **Riggrör**
- (4) **Säkerhetsskydd**

### GASVAJER

#### VARNING

**Efter montering av vajern, se till att gasvajern sitter i gasreglaget. Om inte är detta mycket farligt på grund av motorrotationen efter att gasreglaget släpps.**

1. Haka i vajeränden i hålet i gasreglaget. Och sätt vajern i spaken som det visas i bilden. (F4)
2. Dra fast bandet så att gasvajern fixeras mot handtaget.

- (1) **Hål**
- (2) **Gasvajer**

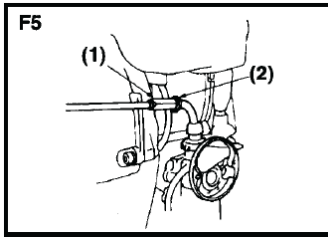

## JUSTERING AV GASVAJERN

1. Efter att gasreglaget släppts, dra i gasvajern. Det normala spelet är 1 eller 2 mm mätt vid förgasarsidans ände.
2. Om spelet är kort eller långt, ta bort luftrenarens kåpa, lossa låsmuttern och justera spelet (F5)

- (1) Justermutter
- (2) Låsmutter

## MONTERING AV METALLKLINGAN (F6)

1. Sätt det inre fästet på vinkelväxeln och vrid för att fixera med den medföljande L-formade nyckeln.
2. Sätt klingan på det inre fästet med bokstäverna mot vinkelväxeln och passa in hålen i klingan mot klackarna på det inre fästet.
3. Sätt det yttre fästet mot vinkelväxeln med hålen mot klingan.
4. Sätt bultkåpan på det yttre fästet och säkra det med bulten (vänstergänga) tillsammans med fjäderbrickan och brickan.

- (1) Mutter
- (2) Fjäderbricka
- (3) Bricka
- (4) Yttre fäste
- (5) Klinga
- (6) Drivaxel
- (7) Stång
- (8) Inre fäste
- (9) Vinkelväxel

## MONTERING AV TRIMMERHUVUD (TILLVAL) (F7)

1. Placera det inre och yttre fästet korrekt på vinkelväxeln.
2. Skruva den medföljande bulten (M8 vänster) på vinkelväxeln och dra åt med en nyckel.
3. Skruva trimmerhuvudet på bulten genom att fixera inre

## OBS

Förvara bultar och brickor för montering av klingan på ett sådant sätt så de inte går förlorade.

- (1) Vinkelväxel
- (2) Bult
- (3) Trimmerhuvud
- (4) Nylonlina

## 6. BRÄNSLE

### VARNING

- **Bensin är mycket lättantändligt Undvik att röka eller att ha öppen låga eller gnistor i närhet till bränsle.**
- **Torka upp allt spill innan motorn startas.**
- **Se till att motorn är avstängd och låt den svalna innan du fyller på bränsle.**
- **Ha inga öppna lågor i närheten av området där bränsle hanteras eller förvaras.**

### VIKTIGT

- Använd aldrig olja för 4-taktsmotorer eller vattenkylda 2-taktsmotorer. De kan orsaka att tändstiftet sotar igen, täppa till avgasutblåset eller att kolvringen fastnar.
- Bränsleblandningar som inte använts på en månad eller längre kan sätta igen förgasaren eller orsaka att motorn inte fungerar på rätt sätt. Håll överflödigt bränsle i en lufttät dunk och förvara det i ett mörkt och svalt utrymme.

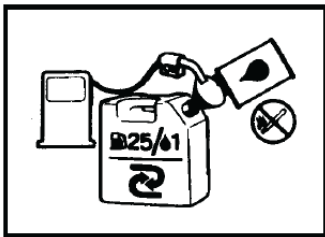

Blanda vanlig bensin (med bly eller blyfri, alkoholfri) och kvalitetsolja för luftkylda 2-taktsmotorer.

**REKOMMENDERAT BLANDNINGSFÖRHÅLLANDE**  
**BENSIN 25 : OLJA 1**

## 7. ANVÄNDNING

### START AV MOTORN

#### VARNING

- **Innan start av motorn, besiktiga hela maskinen för lösa kopplingar eller bränsleläckage och att skärtilbehören är monterade på rätt sätt och ordentligt åtdragna.**
- **Placera maskinen på ett jämnt, stadigt underlag. Håll skärhuvudet fritt från omgivande föremål.**

1. Vrid tanklocket för att säkerställa att det sitter ordentligt. (F8)

(1) **Lock**

(2) **Bränsletank**

2. Öppna bränslekranen. (F9)

3. Flytta chokereglaget till läget stängd. (F9)

(1) **Chokereglage**

(2) **Bränslekran**

(3) **Stängt**

(4) **Öppet**

(5) **Stängt**

(6) **Öppet**

#### OBS

**När du startar motorn igen efter att den just stängts av, för chokereglaget till läget öppet**

4. Sätt chokereglaget till startläget (F10).

(1) **Tomgång**

(2) **Start (1/3~1/2 öppen)**

(3) **Full gas**

#### OBS

**När du startar motorn igen efter att den just stängts av, för chokereglaget till tomgångsläget.**

5. Dra hastigt i startsnöret samtidigt som du har ett stadigt grep om maskinen (F11).

6. Efter att motorn startats, öppna chokereglaget gradvis.

7. Låt motorn gå på tomgång i 2 till 3 minuter för att värmas upp.

### STÄNGA AV MOTORN

1. Sätt tillbaka chokereglaget i tomgångsläge.

2. Tryck på motorbrytaren.

## MONTERING AV AXELREM (F12)

1. Montera axelremmen (F12).
2. Starta motorn, sätt gasreglaget i läget för lägsta varvtal och sätt i axelremmen i maskinens hängare.
3. Justera axelbandets längd så att klingan är parallell med underlaget i arbetsläget. För att undvika slack under arbetet, vrid upp bandets extra del från spännet.

## KLIPPNING



### ANVÄNDNING AV METALLKLINGA

- Klipp alltid genom att styra huvudet från höger till vänster.
- En metallklinga klipper bäst upp till en punkt 1/3 från kanten. Använd det området för att klippa buskar, kraftigt och tjockt ogräs. För att klippa spätt gräs kan du använda upp till 2/3 från klingans spets.
- Justera motorns varvtal efter vad du klipper. Klipp spätt gräs med medelhögt varvtal och buskar och kraftigt ogräs med högt varvtal.

- (1) För grenar och träd
- (2) För gräs och ogräs
- (3) Klippriktning
- (4) Rotationsriktning

## VIKTIGT

Arbete vid låga varvtal gör det lättare för gräs, ogräs eller kvistar att fastna i klingan, samt att det gör att axeln och kopplingen slits ut fortare.

## ANVÄNDNING AV TRIMMERHUVUD

- Nylonlina kräver mycket effekt. Observera att motorns rotationshastighet vid arbete ska vara 50 % högre än vid användning av metallklinga.
- Trimmerhuvud med nylonlina klipper gräs genom linans rotation. Om du försöker klippa mycket gräs med lång lina på en gång sjunker rotationshastigheten på grund av motståndet och klippresultatet blir dåligt. Vid högt motstånd, ta bort trimmerhuvudet från gräset, öka rotationshastigheten och klipp en mindre mängd gräs åt gången.
- Om du försöker klippa gräs genom att svänga röjsågen på motsatt sätt (från vänster till höger), flyger rester i en riktning från kroppen. Du kan då undvika att få din kläder smutsiga.



## 8. UNDERHÅLL

### KLINGA

- Vässa varje skärkant och se till att tandbottarna är avrundade. (F13)
- Kyl inte klingan med vatten om du använder en vinkelslip. Det orsakar att klingan spricker.

<b>EFTER 25 TIMMARS ANVÄNDNING</b>
------------------------------------

### LUFTRENARE

Kontrollera och rengör filterinsatsen i varmt tvålsvatten efter behov. Låt det torka helt innan du sätter tillbaka det. Om insatsen är trasig eller deformerad, byt ut mot en ny (F14).

- (1) **Kåpa**
- (2) **Insats**
- (3) **Galler**
- (4) **Hus**

### VIKTIGT

Ett igensatt luftfilter kan öka bränsleförbrukningen och samtidigt sänka motoreffekten. Och att köra röjsågen utan luftfilter eller med en deformerad filterinsats förstör snabbt motorn.

### BRÄNSLEFILTER

Ta ut bränslefiltret med en lite krok av ståltråd. Demontera filtret från bränsleledningen ta av spännet för att plocka isär det. Rengör delarna med bensin.

### VIKTIGT

Ett igensatt bränslefilter kan orsaka dåligt gaspådrag för motorn.

### TÄNDSTIFT

Ta bort och besiktiga tändstiftet och rengör elektroderna enligt behov med en borste. Elektrodavståndet ska vara justerat till 0.6~0.7mm.(F15)

### INKOMMANDE KYLLUFT

- Kontrollera kylluftintaget och området runt cylinderns kylflänsar och avlägsna eventuellt skräp som kan ha fastnat av sig självt på röjsågen.

### VIKTIGT

- Observera att underlåtenhet att göra så kan orsaka att ljuddämparen blir överhettad och att detta i sin tur kan göra att röjsågen fattar eld.

## VINKELVÄXEL

Smörj med universalfett var 25:e arbetstimme.  
Ta bort skärhållarna för att kunna få ut gammalt fett (F16).

<b>EFTER 100 TIMMARS ANVÄNDNING</b>
-------------------------------------

## LJUDDÄMPARE

1. Ta bort ljuddämparen, sätt i en skruvmejsel i ventilationsöppningen och torka bort eventuella sotavlagringar. Torka samtidigt bort eventuella sotavlagringar på ljuddämparens avgasutblås.
2. Dra åt alla skruvar, bultar och kopplingar.
3. Kontrollera om olja eller fett har trängt in mellan kopplingens beläggning och trumman, och om så är fallet torka bort det med hjälp av oljefri och blyfri bensin.
4. Ta bort flottörhuset i förgasaren och gör rent på insidan.

## FÖRGASARINSTÄLLNING

### VIKTIGT

**En felaktig inställning kan orsaka skador på din maskin. Om motorn går dåligt efter förgasarjustering, kontakta återförsäljaren där du köpte produkten.**

## SKRUV FÖR TOMGÅNGSINSTÄLLNING (F17)

Med denna skruv ställer man in motorns varvtal när gasreglaget är i lägsta läget. Om du vrider åt höger (medurs) ökar varvtalet, och till vänster (moturs) sänks det. Om klingan fortsätter rotera eller om motorn stannar när du sätter gasreglaget helt i utgångsläget, utför en ny inställning.

### (1) Skruv för tomgångsinställning

(2) Hög

(3) Låg

## UNDERHÅLL INNAN FÖRVARING

1. Borsta bort smuts från maskinen, kontrollera alla delar för skador och åtdragning. Om du påträffar onormala förhållanden, åtgärda dessa innan nästa start.
2. Töm bränsletanken och lossa tömningskruven på flottörhuset för att tappa ur bränsle, starta motorn och låt den gå till den stannar av sig självt.
3. Ta bort tändstiftet och spruta in 1~2cc 2-taktsolja i motorn. Dra i startsnöret 2-3 gånger, sätt tillbaka tändstiftet och stoppa den i komprimerat läge.
4. Applicera rostskyddsmedel på metalldelar så som gasvajer, sätt på klingskyddet och förvara den inomhus samt undvik fuktiga förhållanden.

## GARANTI

Produkten har 12 månaders garanti, från inköpsdagen.

Garantin gäller alla fabrikations- och materialfel.

Importör ansvarar för korrigering av delar eller produkten om de konstateras vara felaktiga.

Kassakvitto, leveranslista, köpfaktura eller garantibevis skall uppvisas vid garantianspråk.

Returvaran skall vara komplett, försedd med redogörelse av funktionsfelet.

Garantin omfattar inte:

- Frakt och transportskador.
- Skador som orsakats av normalt slitage, överbelastning eller osakkunnigt handhavande.
- Om maskinen har öppnats, delar byts ut, reparerats eller förändrats.
- Skador som inträtt vid användning av produkt.

Garantireparationer får endast utföras av importörens auktoriserad serviceverkstad.

“EU-försäkran om överensstämmelse

Denna produkt är tillverkad enligt följande standarder och standardiserade dokument:”

EC Machinery Directive :2006/42/EC

EC Directive of Electromagnetic Compatibility 2004/108/EC

EC Directive of noise emission (2000/14/EC appendix 5)