

PUUTARHAVAJA

METALLIA

KÄYTTÖ- JA ASENNUSOHJEET

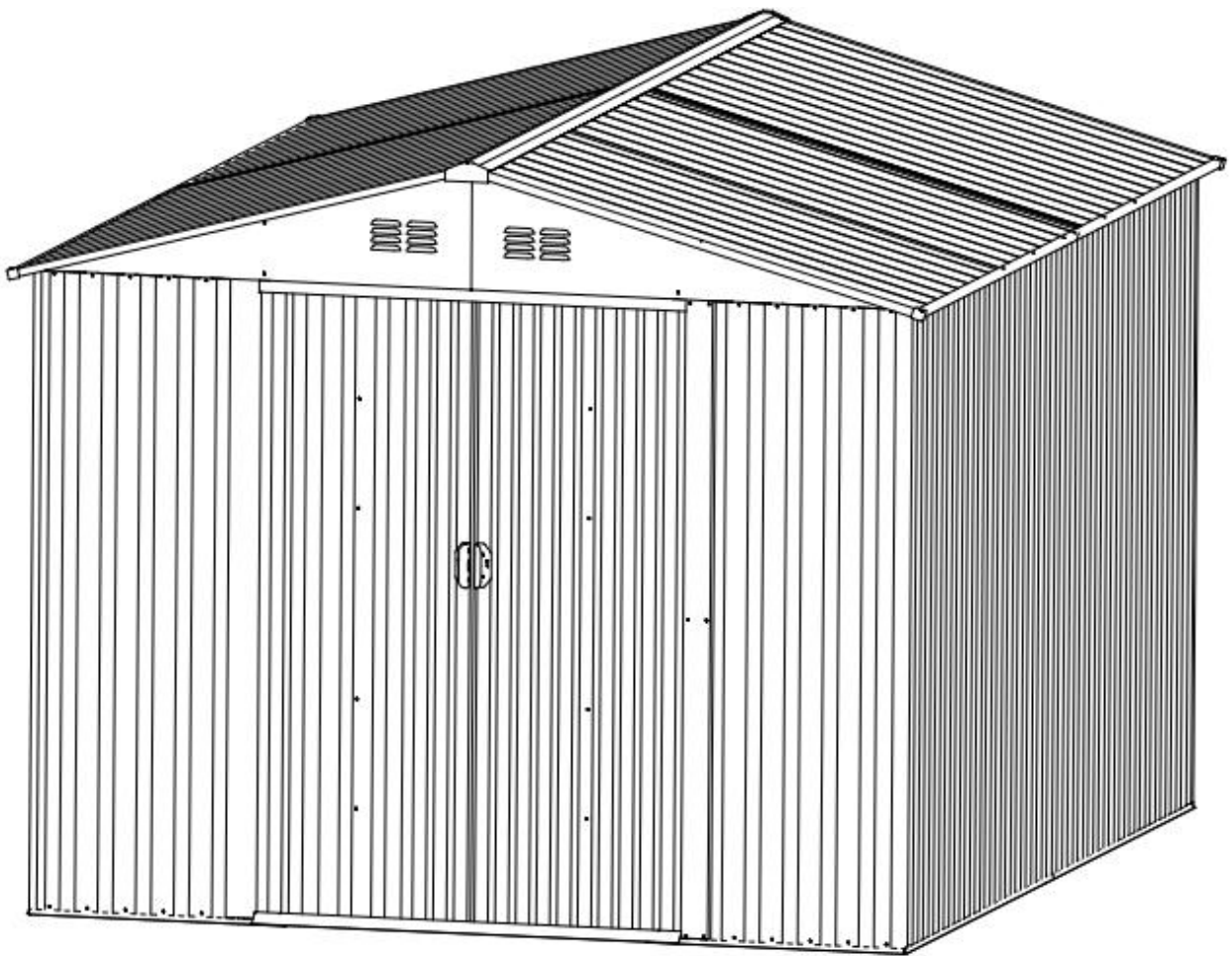

Asentamiseen tarvitaan kaksi ihmistä ja asennus vie aikaa
2-3 tuntia.

ENNEN KUIN ALOITAT:

Ennen vajan kokoamista tarkasta paikalliset rakennusmääräykset vajan sijaintia ja perustuksia koskien sekä tarvitsetko rakennuslupaa. Lue ohjeet huolellisesti ja noudata niitä.

Tarkasta että sinulla on kaikki tarvittavat osat ennen kuin aloitat. Jaa osat osanumeron perusteella ja vertaa osalistaan. Tutustu osiin ja kiinnikkeisiin etukäteen. Huomaa että pakkauksessa on myös ylimääräisiä kiinnikkeitä.

Tarkkaile säätilaa. Kokoa vaja sellaisena päivänä kun sää on kuiva ja tyyni. ÄLÄ yritä koota vajaa tuulisella säällä. Varo mutaista ja märkää maata.

Kokoamiseen tarvitaan kaksi ihmistä. Yhden asettaessa osia ja paneeleita paikalleen, toinen pystyy kiinnittämään ne ja käyttämään työkaluja.

Tarvitset muutamia perustyökaluja kokoamisessa. Sinun täytyy etukäteen päättää mitä tapaa käytät ankkurointiin ja vajan perustuksiin.

HOITO JA YLLÄPITO

Jotta vajari säilyisi pitkään hyvänä, pese ja vahaa se säännöllisesti ulkopuolelta. Käsittele mahdolliset naarmut heti, puhdista ja raaputa ne teräsharjalla ja paikkamaalaa valmistajan suosituksen mukaan.

Pidä katto puhtaana lehdistä ja lumesta pitkävartisella pehmeällä harjalla. Suuret lumimäärät katolla vahingoittavat vajaa ja tekevät sen käytöstä vaarallista.



















Puhdista ovien kiskot liasta ja esteistä, jotka vaikuttavat niiden liikkumiseen. Voitele oven kiskot säännöllisesti silikonispraylla. Pidä ovet kiinni ja lukossa estääksesi tuulivauriot.



















Kiristä säännöllisesti kaikki pultit, ruuvit ja mutterit.













Muovinen peite lattian alueella varustettuna hyvällä ilmastoinnilla vähentää kondensaatiokosteutta.

Pese osanumerot paneeleista saippualla ja vedellä. Silikonia voidaan käyttää vesitiiviiden saumojen aikaansaamiseksi koko vajassa. Älä säilytä uima-allaskemikaaleja vajassa. Helposti syttyvät ja syövyttävät aineet täytyy säilyttää ilmatiiviissä säiliöissä.

OSALISTA

PART	NO.	Qty.
	1	2
	2	2
	3L	1
	3R	1
	4L	1
	4R	1
	5	1
	6	1
	7	1
	8	1
	9	2
	10L	1
	10R	1
	11	2
	13	4
	14	4
	15	4
	17	2
	18	2

PART	NO.	Qty.
	19	2
	20	4
	21L	2
	21R	2
	22	2
	23	2
	24L	1
	24R	1
	25L	1
	25R	1
	27	2
	P1	5
	P2	2
	P3	2
	P4L	2
	P4R	2
	P6	2
	P9	2
	D1	1

PART	NO.	Qty.
	D2	1
	B1	2
	B2	2
	B3	4
	G2	4
	GB	2
	GC	4
	GD	4
	GE	2
	GF	4
	F1	417
	F2	70
	F3	8

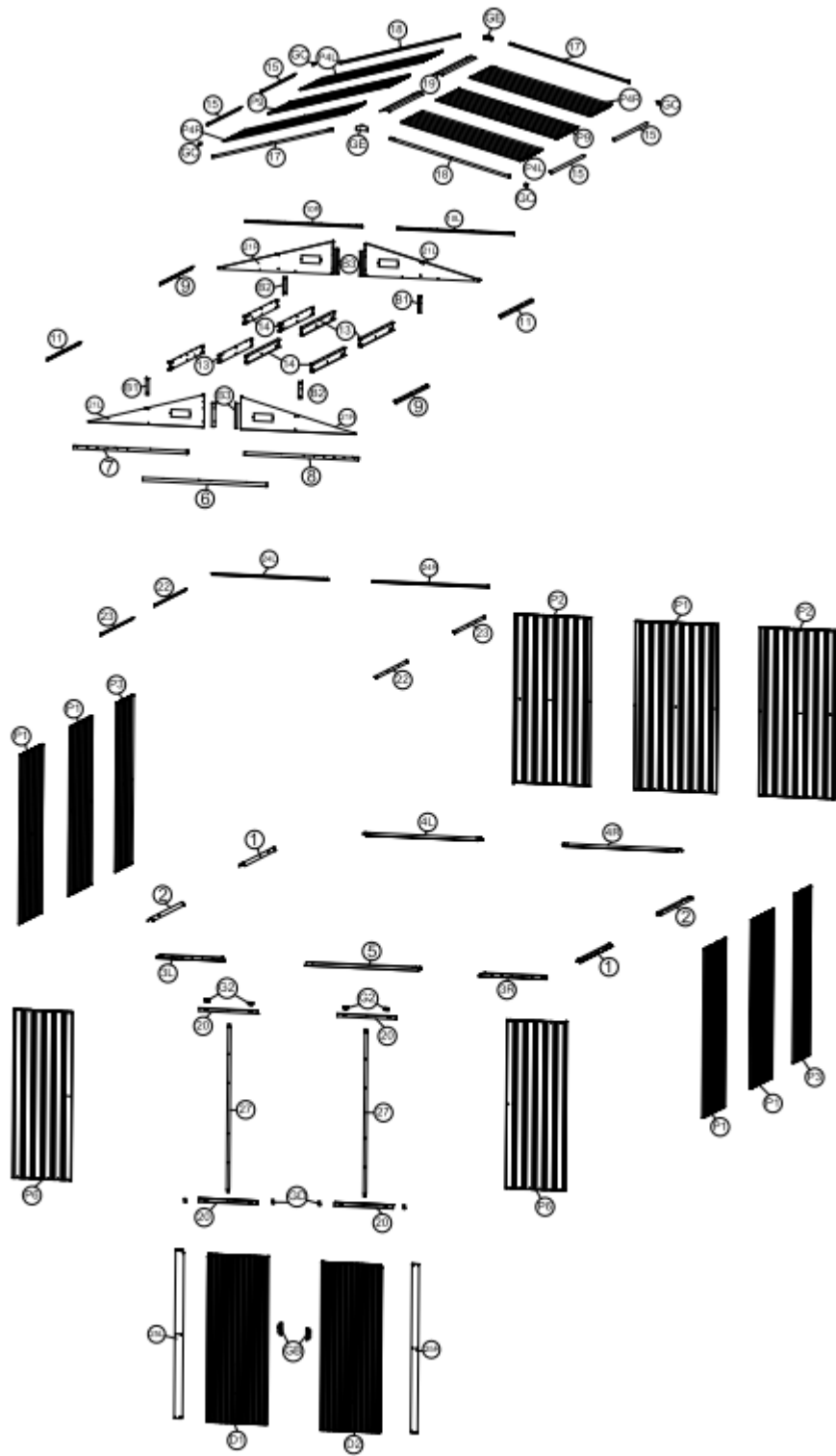

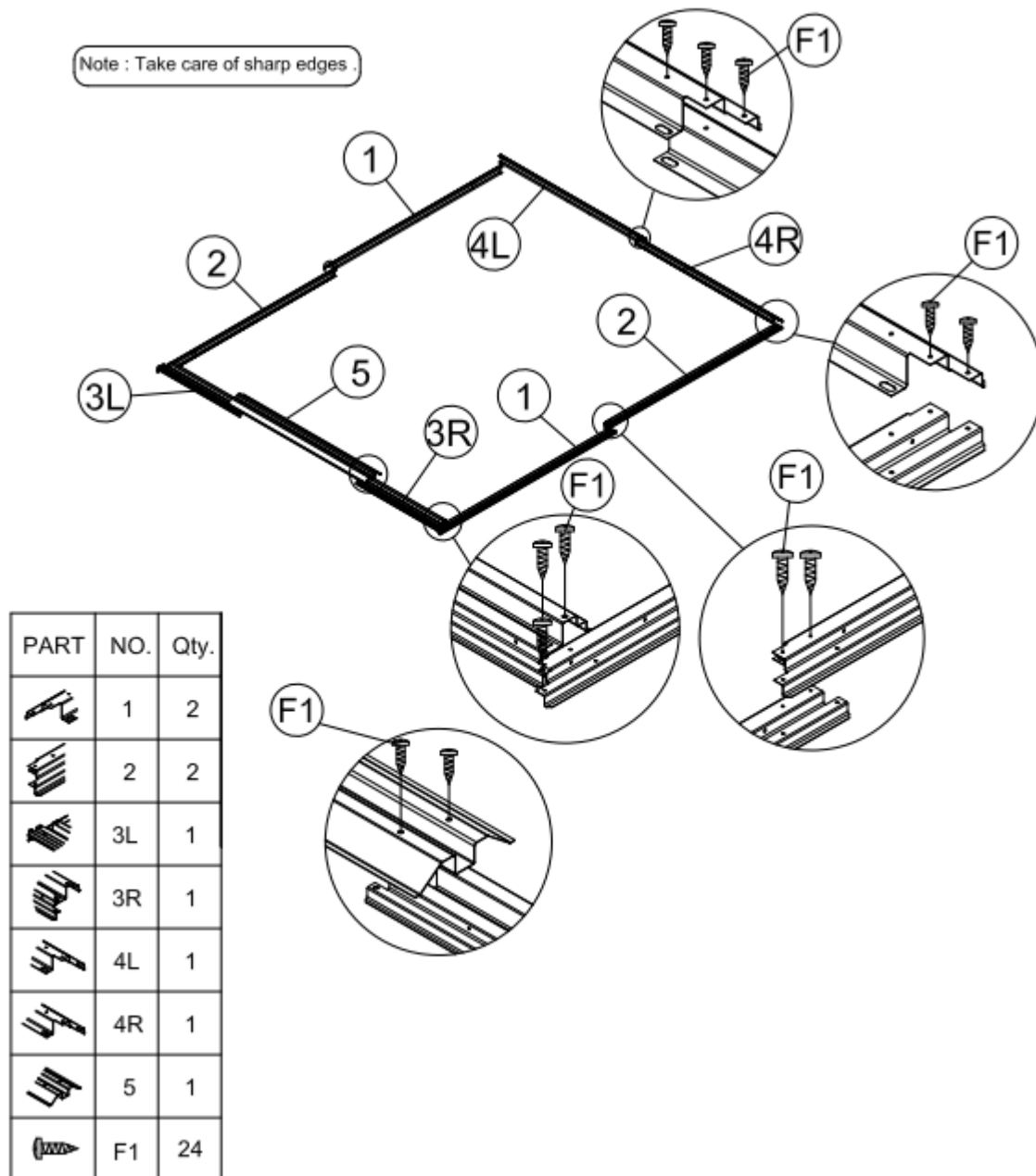

Kiinnitä perustangot nro 1-4L ruuveilla (F1). Laita sitten osa 5 tankojen (3L) ja (3R) yläpuolelle (katso kuvaa). Kiinnitä ruuveilla (F1). Varmista että perustusraudat ovat täydellisen neliömuodossa. Varo teräviä reunoja.

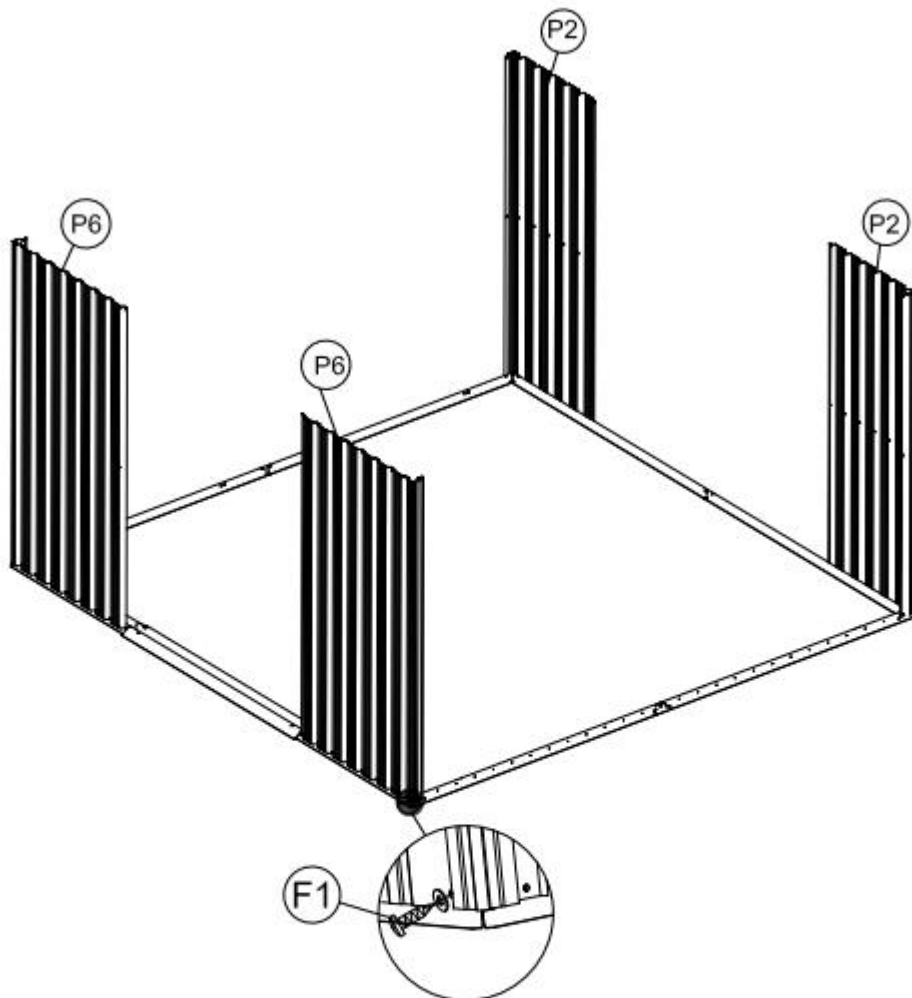

Sijoita seinäpaneelit (P2) ja (P6) pohjarakenneraudan (3L), (3R), (4L) ja (4R) päälle kuten kuvassa. Vajan sivuseinä on linjassa rakenneputken reikiä kanssa. Kiinnitä ruuveilla (F1). Ruuvien kiinnitys aluslevyjen (tiivisterenkaiden) kanssa ulkopuolelta.







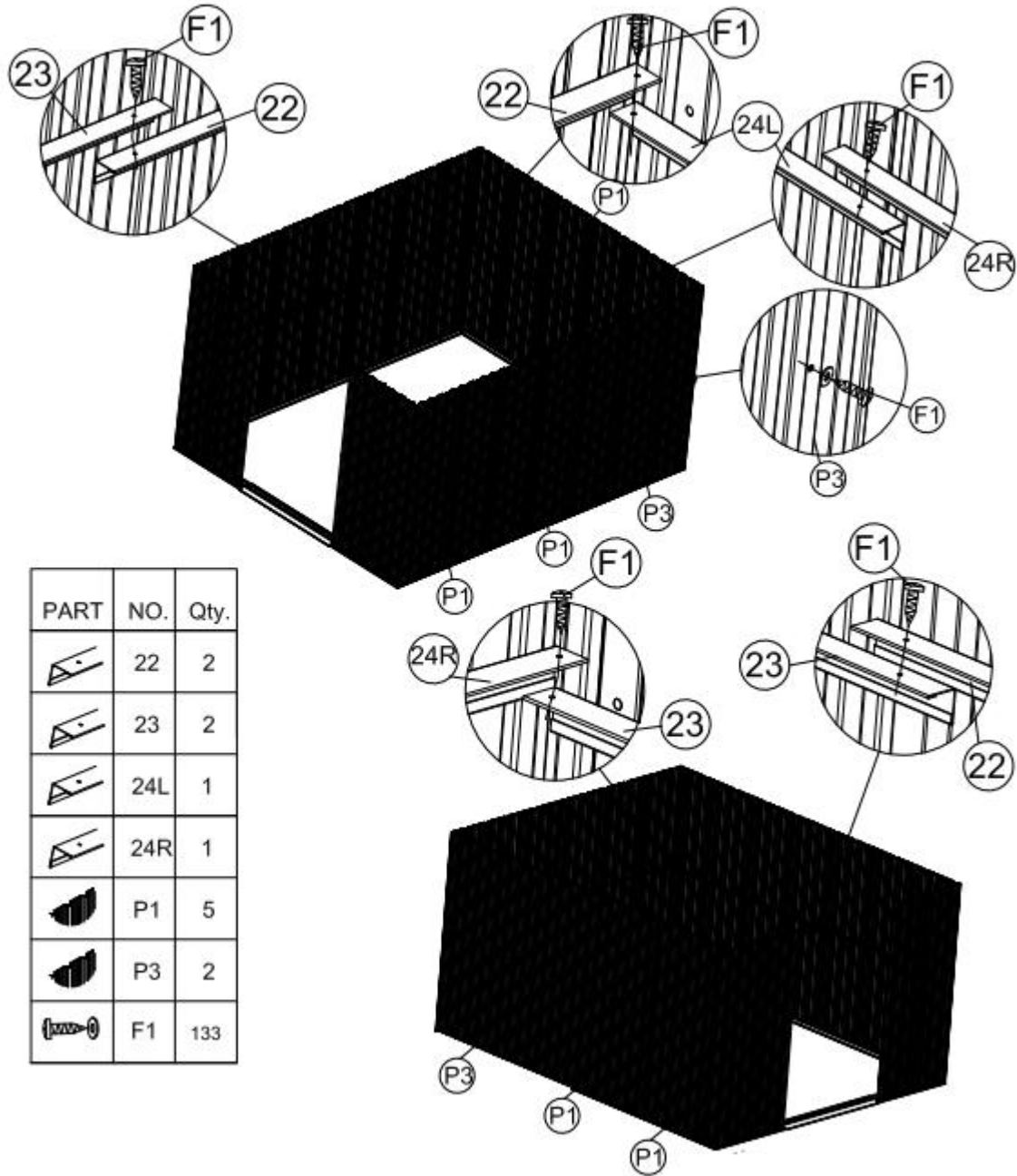

PART	NO.	Qty.
	P2	2
	P6	2
	F1	28

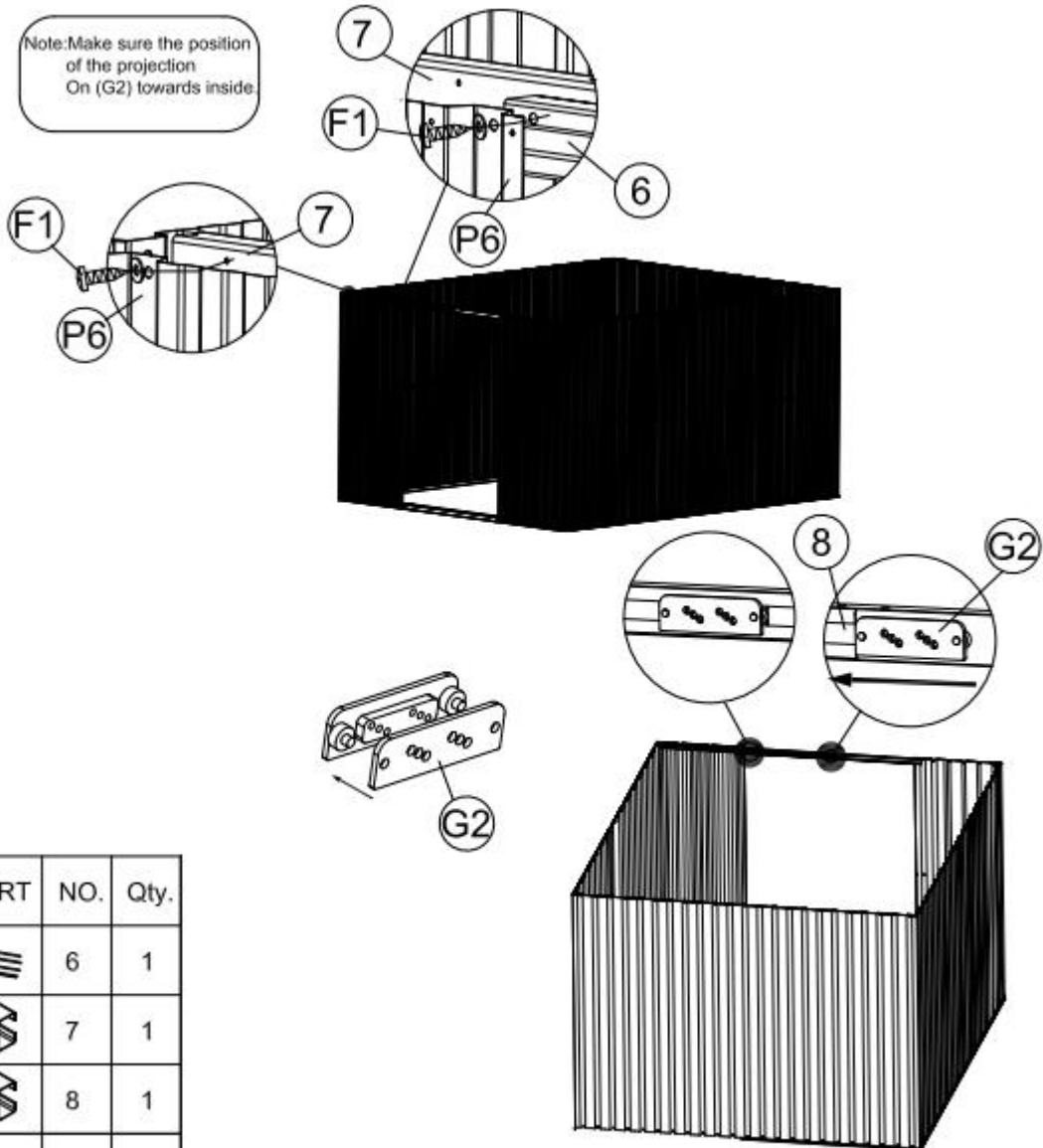
Asenna tukiraudat (22), (23), (24L) ja (24R) paneelien sisäpuolelle kuten kuvassa. Kiinnitä ruuveilla (F1) ja käytä aluslevyä/tiivisterengasta.



Asenna kaksi osaa (G2). Ylin liukupala liukukiskon sisään (8). Katso suurennoskuva. Asenna oven tanko (6) etuseinäpaneelin (P1) ja (P2) väliin. Asenna sitten liukukisko (7) ja (8) etuseinäpaneelien yläosaan sisäpuolelta. Laita reiät kohdakkain seinäpaneelien reikien kanssa. Käytä ruuvia (F1) aluslevyjen kanssa kiinnitykseen. Katso asento oheisesta kuvasta. Huomaa: varmista että ulokkeen suunta (G2) on sisäänpäin.



PART	NO.	Qty.
	6	1
	7	1
	8	1
	G2	4
	F1	12

Sijoita yläkulmapalat (9), (10L), (10R) ja (11) seinäpaneelin yläosaan. Laita reiät kohdikkain seinäpaneelien reikien kanssa ja kiinnitä ruuveilla (F1). Laita sitten seinäpaneelit (P1), (P2) ja (P3) runkoputkien ja yläkulmaputkien väliin. Kiinnitä ruuveilla (F1) ja käytä aluslaattoja.

Huomaa: varmista että osat menevät limittäin.

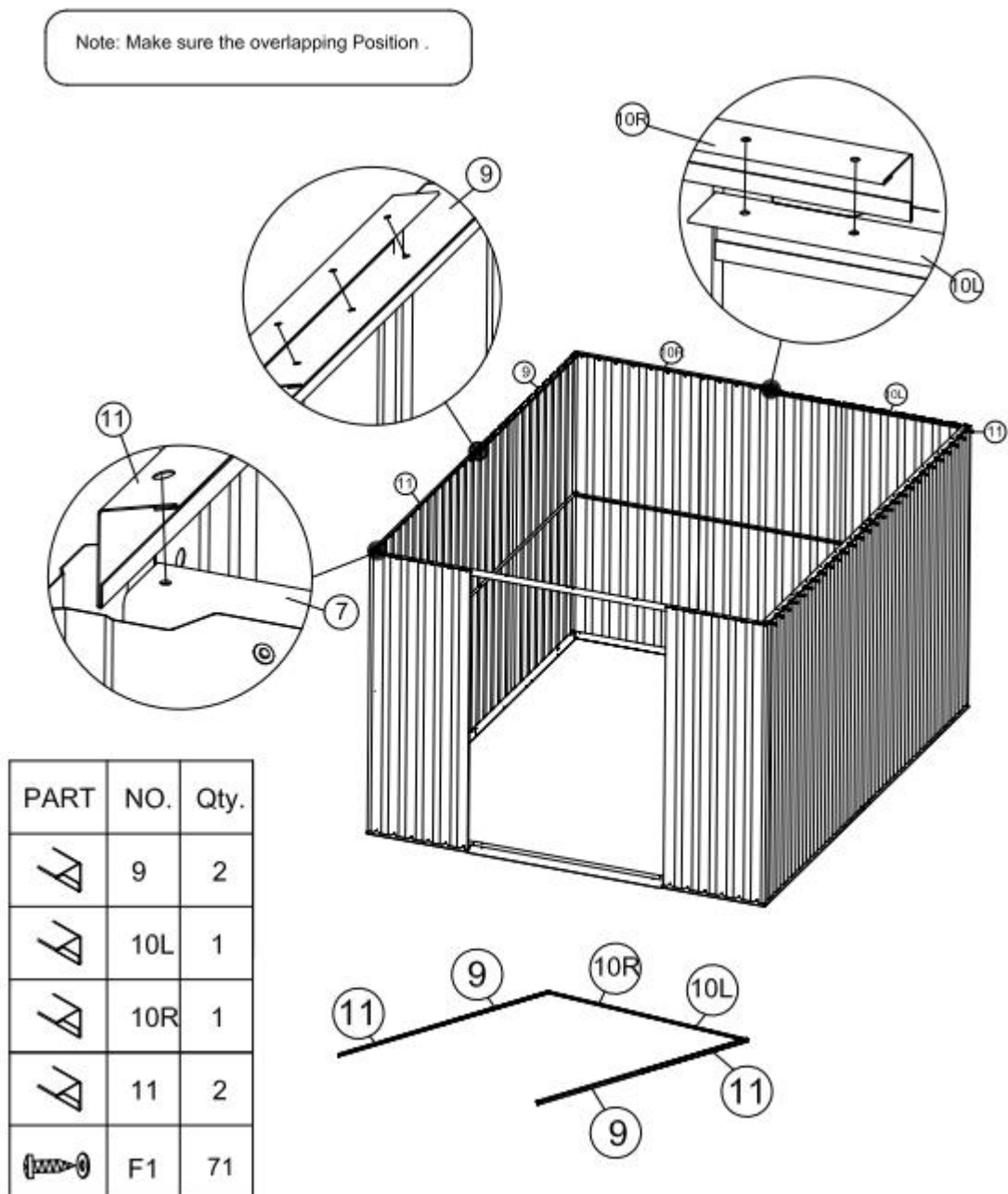



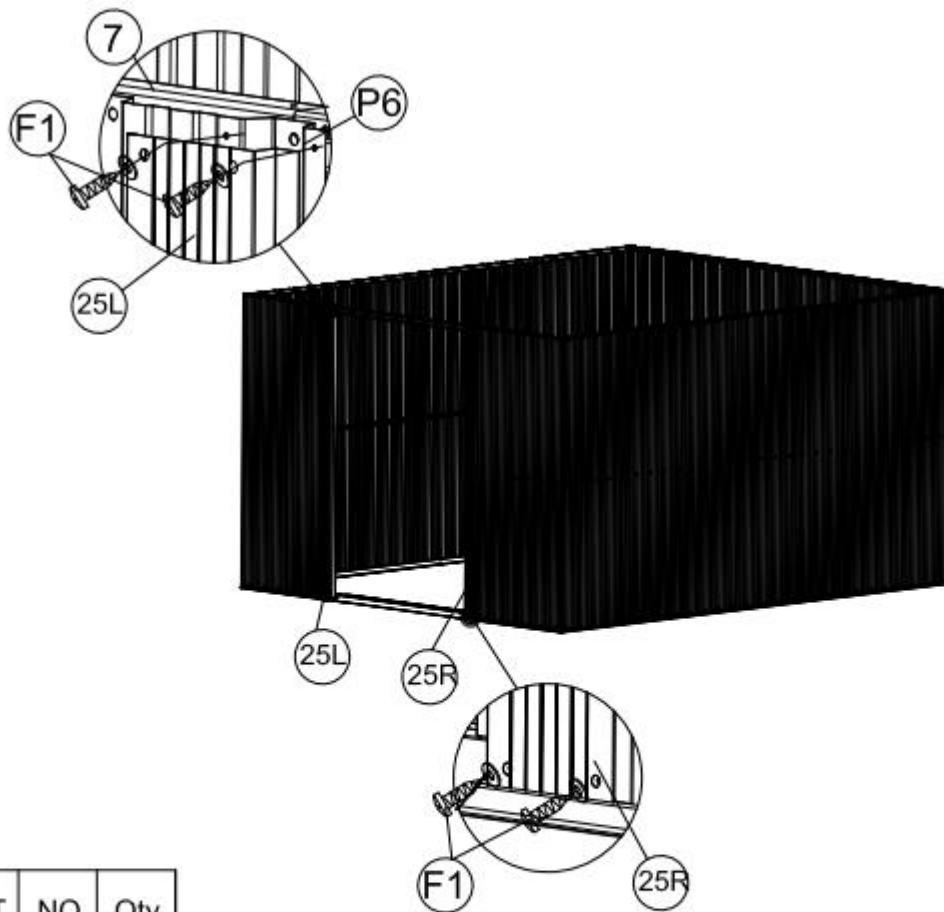





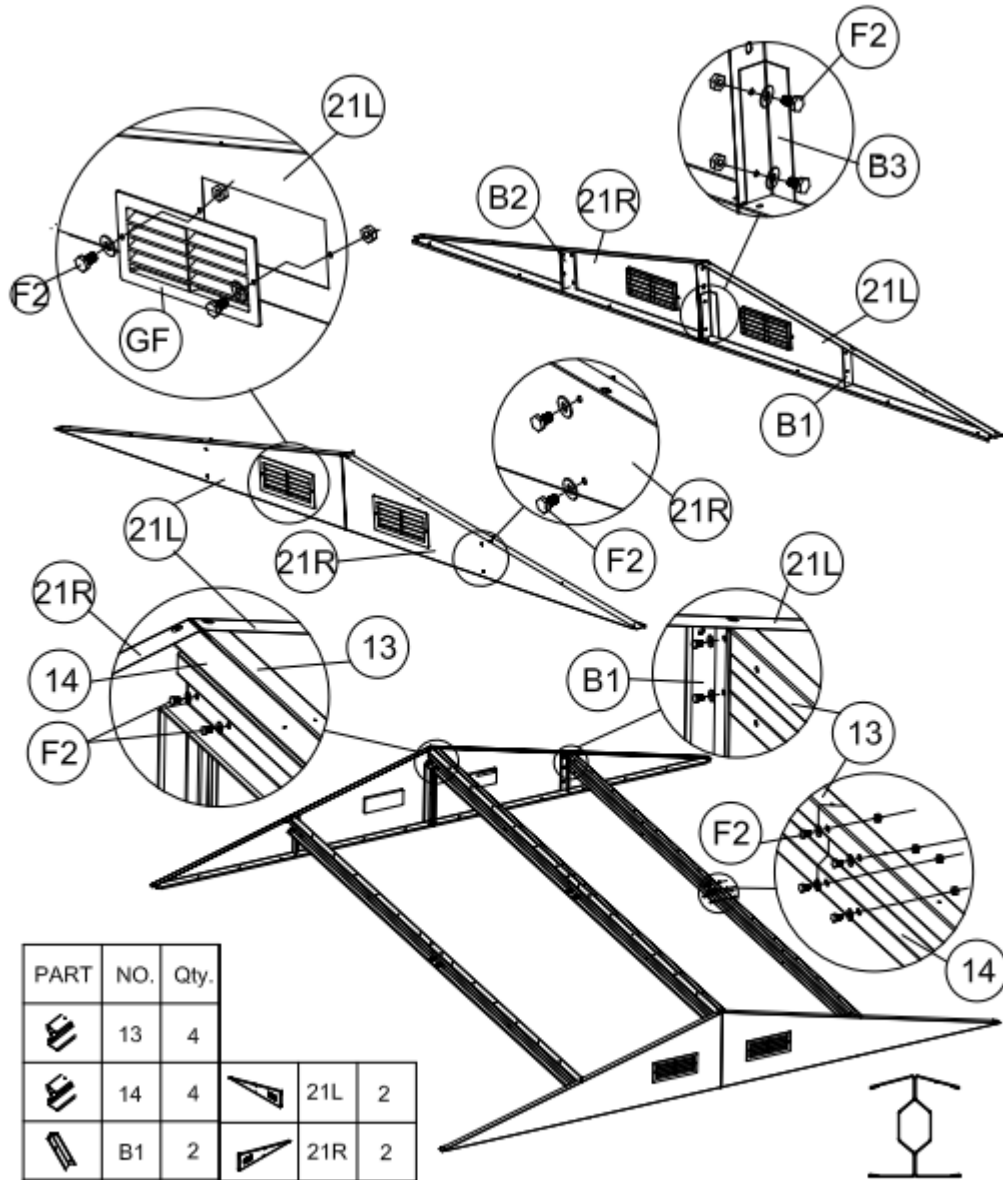

Asenna vasen oven karmi (25L) ylärungon (3L) yläosaan. Aseta seinäpaneelielementtiin. Kiinnitä karmi (25L) ruuveilla (F1). Toista sama oven oikeanpuoleiselle karmille (25R).



PART	NO.	Qty.
	25L	1
	25R	1
	F1	12

Ota 4 päätykappaletta osat (21L) ja (21R). Asenna 2 päätykappaletta (21L) ja (21R) yhteen liittimellä (B3) ja asenna osat (B1) ja (B2) kuten kuvassa. Kiinnitä ne pultilla ja mutterilla (F2), katso kuvaa. Yhdistä kaksi kattotukea (13) ja (14) yhteen ja kiinnitä sitten 4 kattorakennetta päätyosiin (21L) ja (21R). Aseta reiät kohdalleen ja kiinnitä pultilla ja mutterilla (F2).



PART	NO.	Qty.		
	13	4		
	14	4		21L 2
	B1	2		21R 2
	B2	2		GF 4
	B3	4		F2 40



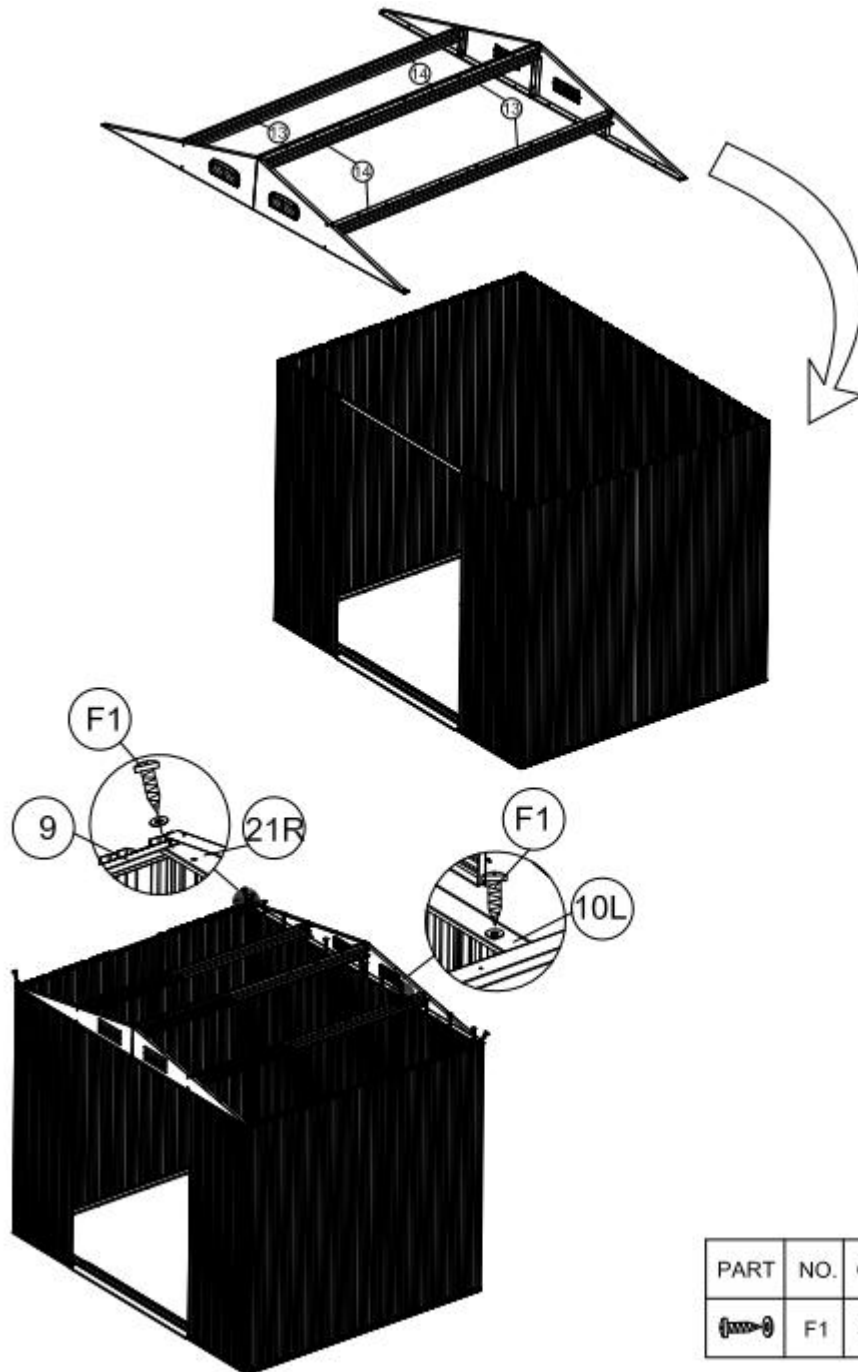

Laita 4 kappaletta päätypaloja (21L) ja (21R) , (13), (14) liukukiskojen (7) ja (8) yläosaan ja yläputkien (10L) ja (10R) taakse. Kohdista reiät ja kiinnitä ruuveilla (F1) sisäpuolelta kuten kuvassa.

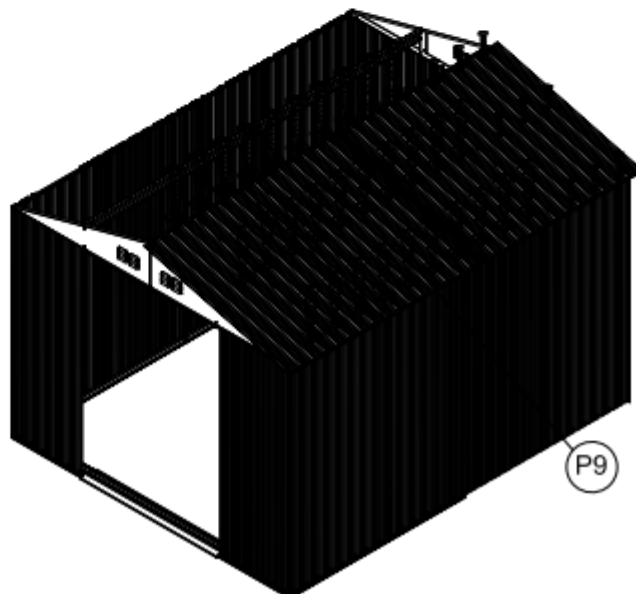
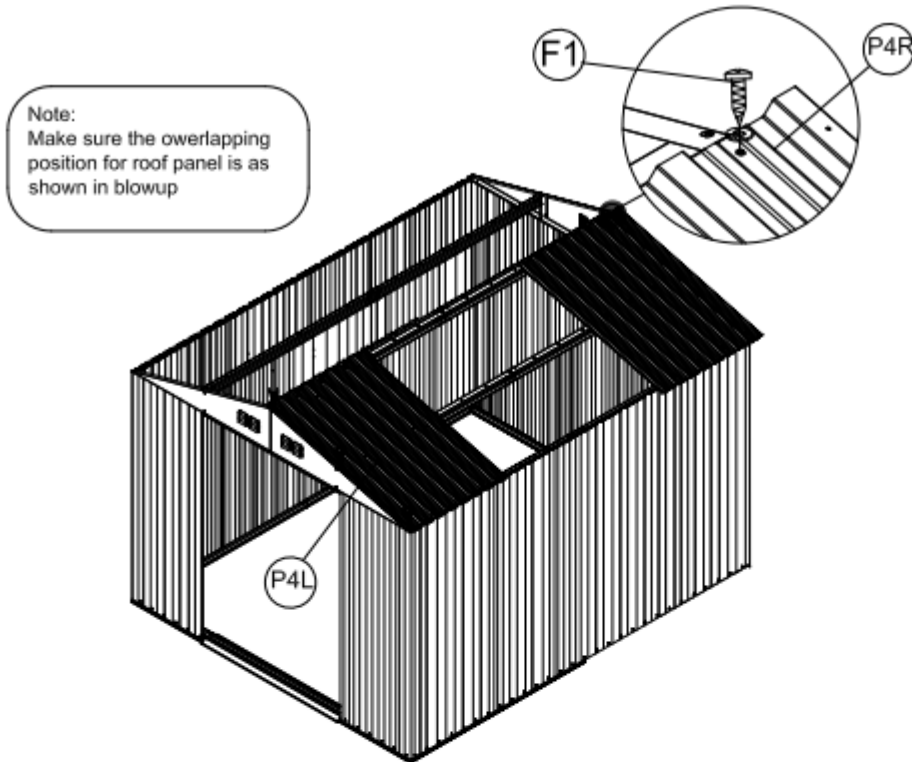

Aseta kattopaneelit (P4R) ja (P4L) päätypalojen (21L) ja (21R) päälle. Kohdista reiät ja kiinnitä pultilla(F1) ja mutterilla, käytä aluslaattaa. Laita sitten kattopaneelit (P9) paikalleen ja kiinnitä ruuvilla (F1), käytä aluslaattaa.





Huomaa: varmista että kattopaneelit menevät limittäin kuten kuvassa.

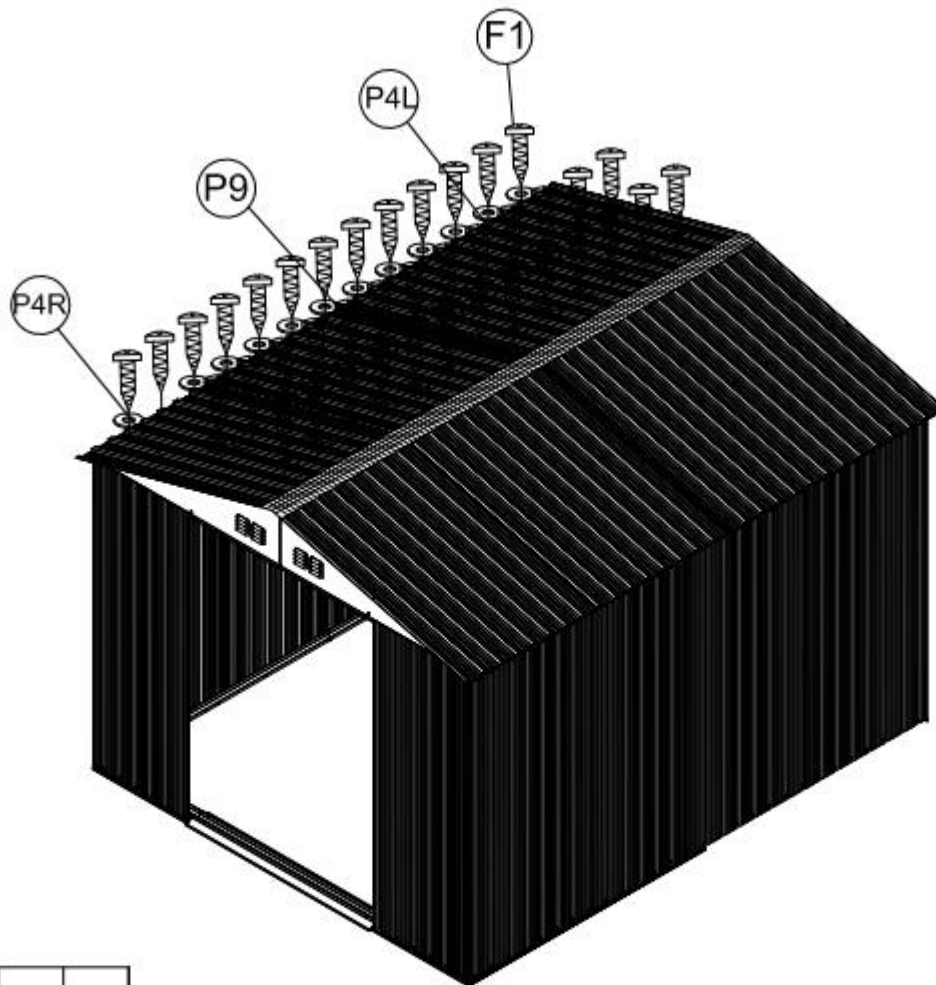

PART	NO.	Qty.
	P4L	1
	P4R	1
	P9	1
	F1	36





Laita kattopaneelit (P4L) ja (P4R) ja (P9) päätupalojen ja kattotukien päälle. Linjaa runko ja kiinnitä pultilla (F1) ja mutterilla, käytä aluslaattaa.

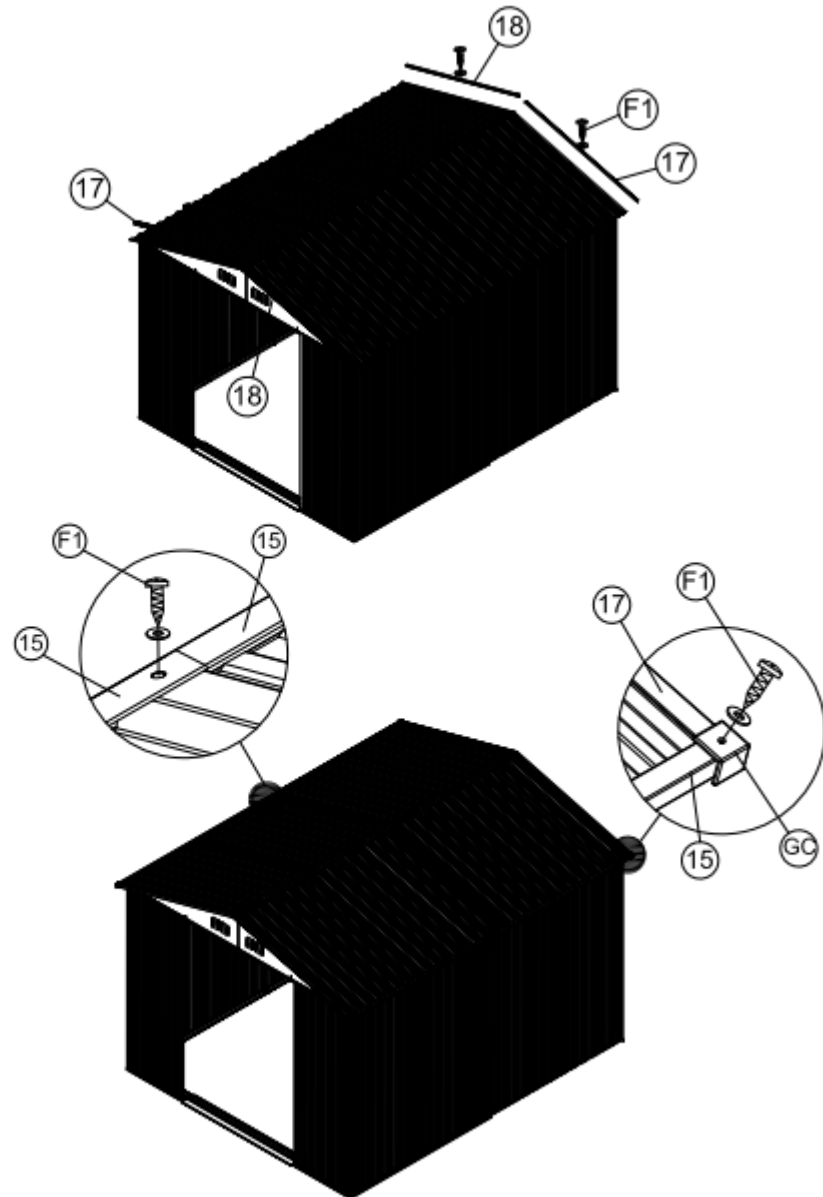

PART	NO.	Qty.
	P4L	1
	P4R	1
	P9	1
	F1	36

Asenna katon reunustuet (15), (17) ja (18) kattopaneeleihin, kiinnitä ruuveilla (F1) aluslevyn kanssa. Laita sitten 4 kpl kulmapaloja (GC) reunustukien liitoksiin ja kiinnitä ruuveilla (F1) aluslevyn kanssa.



PART	NO.	Qty.
	15	4
	17	2
	18	2
	GC	4
	F1	14

Sijoita kaksi katon harjalistaa (19) katon keskelle kattopaneelien päälle. Kohdista reiät ja ruuvaa kiinni (F1) käyttäen aluslevyjä. Laita harjalistan päätypalat (GE) paikoilleen kattolistan päihin ja ruuvaa aluslevyjen kanssa kiinni (F1). Katso kuvasta mallia.

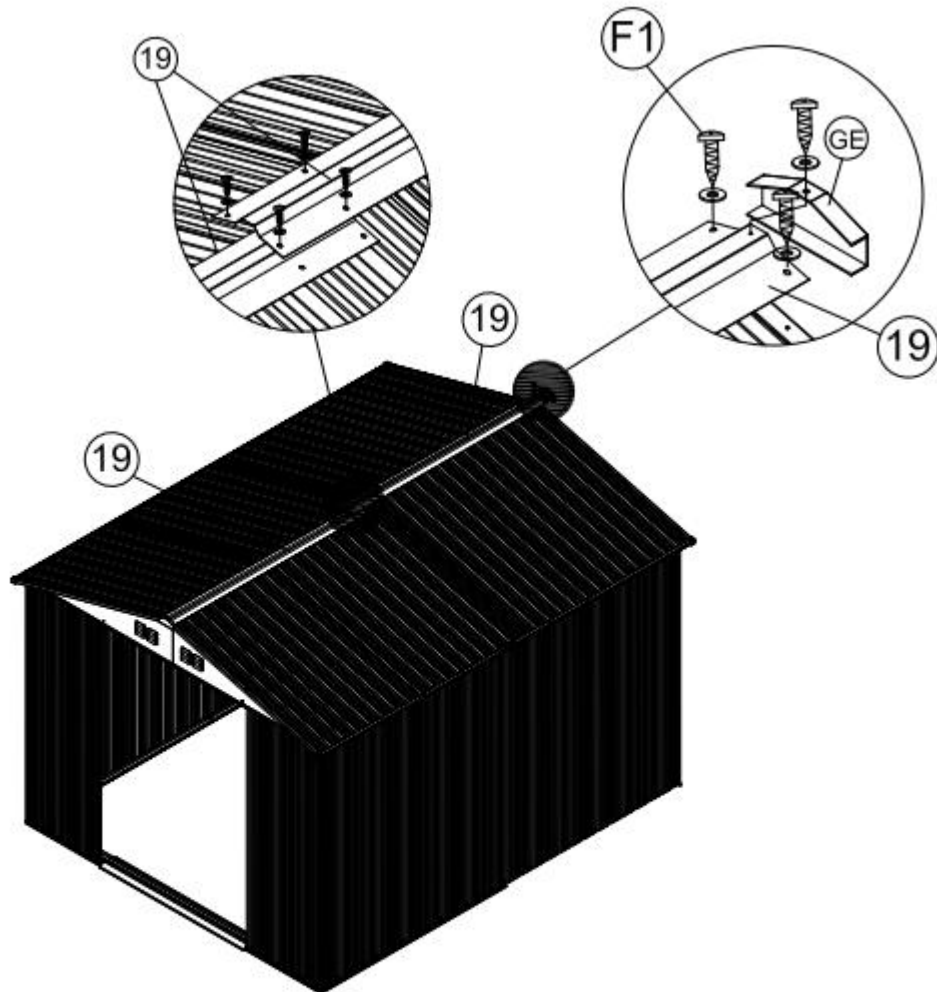

PART	NO.	Qty.
	19	2
	GE	2
	F1	8

Asenna ovipalkki (20) ovipaneeleihin (D1) ja (D2) ja kiinnitä osalla (27). Kiinnitä sitten pohjan liukuosa (GD) ovipalkkiin (20) molemmista pohjareunoista. Kiinnitä pultilla (F2) ja mutterilla, käytä aluslaattaa.

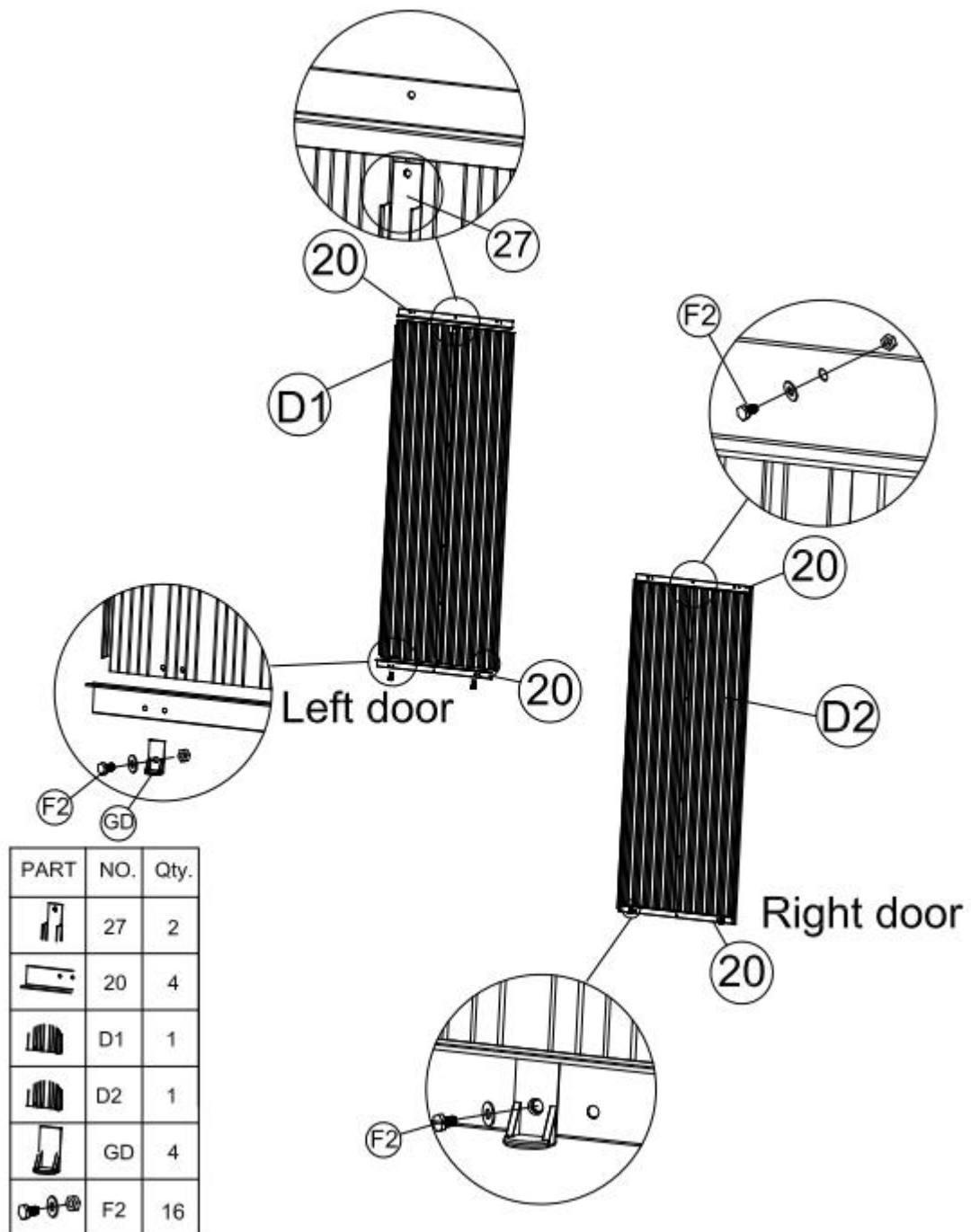

Kiinnitä oven kahvan (D2) kaksi osaa ovi paneeleihin sisäpuolelta pultilla (F2) ja mutterilla.

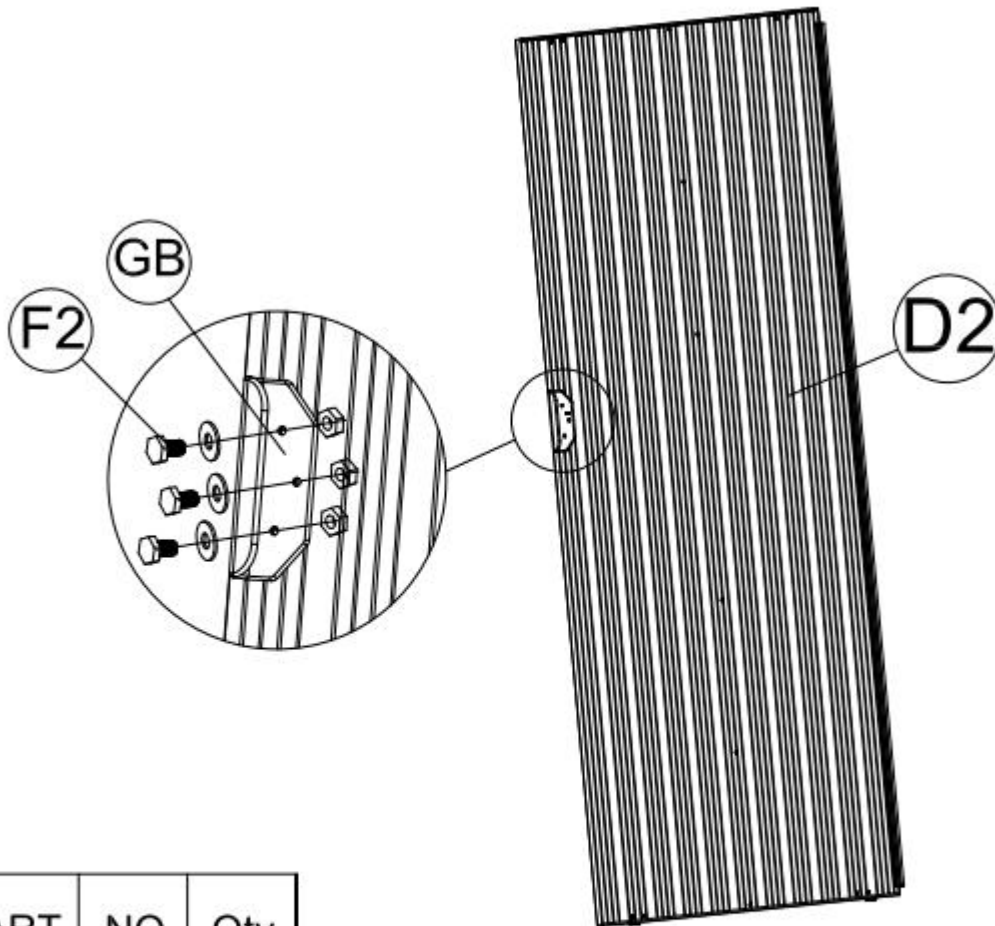

PART	NO.	Qty.
	GB	2
	F2	6

Liu-uta ovipaneelin kokoonpano perusrunkoputken (3L) sisään. Tarkasta että pohjan liukuosa (GD) liukuu perusrunkoputken (3L) sisään. Laita sitten ovipaneelin yläosa kiinni yläliukuosaan (G2) ruuveilla (F1). Katso kuvaa. Varmista että ovi on asennettu suoraan ja kulkee hyvin kiskoilla.

Note: Make sure to get proper alignment of the door realign the holes with door panel

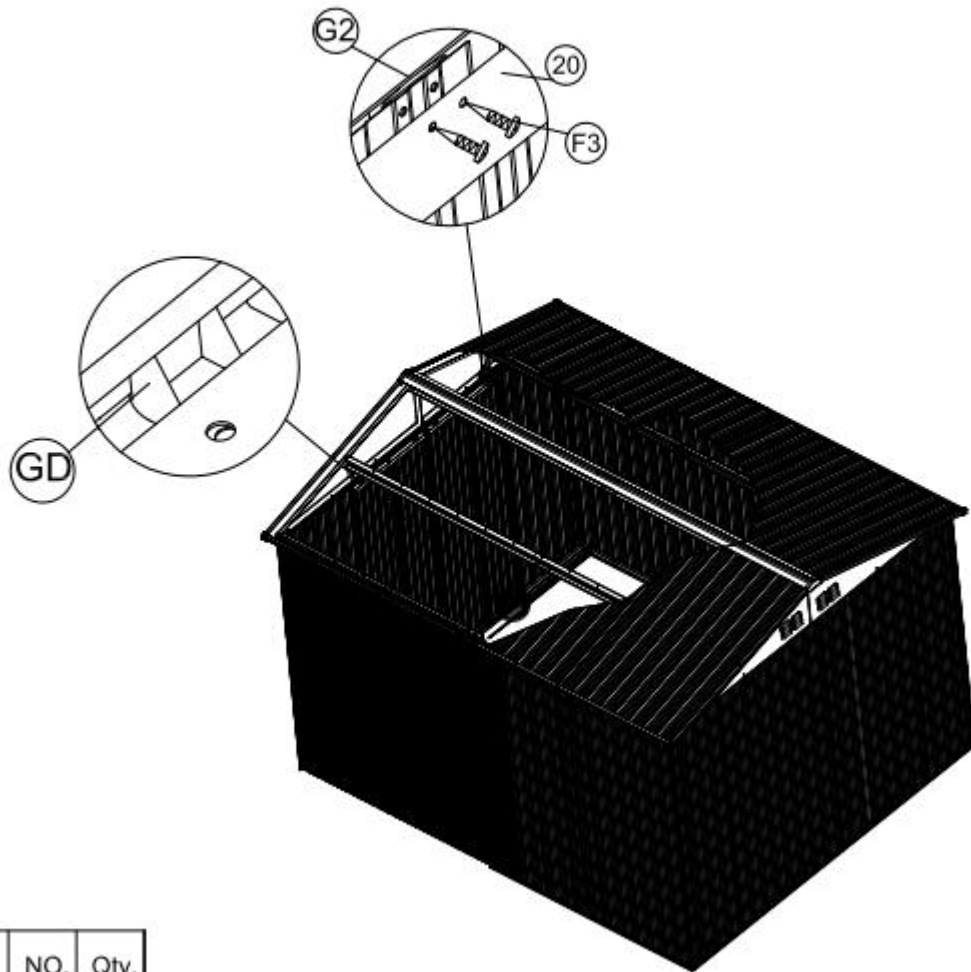

PART	NO.	Qty.
	F3	8

Maahantuoja: Oy Scandic Trading House Ltd., Kauhajoki

Valmistusmaa: Kiina