

FI

Käyttäjän ohjeet

PYYKINPESUKONE

# Käyttäjän Ohjeet

WDE 50714-90

**GRAM**

# SISÄLTÖ

## **LUKU 1: ENNEN LAITTEEN KÄYTTÖÄ**

- Turvallisuusvaroitukset..... 4-5
- Oikea käyttötapa ..... 6-7
- Yleisiä varoituksia ..... 8-9-10-11
- Turvallisuusvaroitukset ..... 12-13-14-15-16-17
- Pakkausmateriaalit ja ympäristö ..... 18
- Energiansäästötietoja..... 19

## **LUKU 2: LAITTEEN YLEISKATSAUS**

- Yleiskuvaus ..... 20-21
- Tekniset tiedot ..... 22

## **CHAPTER-3: ASENNUS**

- Kuljetuksen turvapulttien irrottaminen..... 23-24
- Säädettävien tukien säätäminen ..... 25-26-27
- Sähköliitännät ..... 28
- Veden tuloletkun liitääntä ..... 29-30
- Veden poistoletkun liitääntä ..... 31

## **LUKU 4: OHJAUSPANEELIN JOHDANTO ..... 32**

- Pesuainelokero ..... 33-34
- Ohjelmanvalitsin ..... 35
- Elektroninen näyttö ..... 36-37

## **LUKU 5: PYYKINPESUN ALKUVALMISTELUT**

- Pyykin lajittelu .....FI-2.....38-39

# SISÄLTÖ

•	Pyykin laittaminen koneeseen .....	40
•	Pesuaineen lisääminen koneeseen .....	41
•	Koneen käyttö .....	42-43-44-45
•	Lisätoiminnot .....	46-47-48-49-50-51
•	Lapsilukko .....	52
•	Ohjelman peruuttaminen .....	53
•	Ohjelman päättäminen .....	54
<b>LUKU 6:</b>	<b>OHJELMATAULUKKO</b> .....	55-56-57-58-59-60-61-62-63
<b>LUKU 7:</b>	<b>KONEEN HUOLTO JA PUHDISTUS</b>	
•	Varoitus .....	64
•	Veden tulosuodattimet .....	65
•	Pumpun suodatin.....	66-67
•	Pesuainelokero.....	68
•	Nestepesuaineannostelija .....	68
<b>LUKU 8:</b>	<b>HUUHTELUN ESTO / RUNKO / RUMPU</b> .....	69
<b>LUKU 9:</b>	<b>VIANETSINTÄ</b> .....	70-71-72-73-74
<b>LUKU 10:</b>	<b>AUTOMAATTISET VIKAVAROITUKSET JA TOIMENPITEET</b> .....	75
<b>LUKU 11:</b>	<b>KÄYTÄNNÖN TIETOJA</b> .....	76-77-78-79
•	Energiansäästömerkinnät ja energiansäästö. ....	80-81
•	Vanhan koneen hävittäminen .....	82

Käyttöjännite/-taajuus:
(V/Hz) (220-240) V~/50Hz;
Kokonaisvirta (A): 10
Vedenpaine (Mpa)
Maksimi: 1 Mpa / minimi: 0,1
Kokonaisteho (W): 2100
Maksimikuormituskapasiteetti (pesu) (kg): 7

Älä asenna kuivaavaa pesukonetta matolle tai sellaiselle alustalle, joka estää koneen alustan tuuletuksen.

- Tätä laitetta ei ole tarkoitettu sellaisten henkilöiden käyttöön (mukaan lukien lapset), joiden fyysinen, tuntemuksellinen tai henkisen kapasiteetti on rajoittunut, tai joilta puuttuu kokemus ja tuntemus, jollei heidän turvallisuudestaan vastuussa oleva henkilö opasta tai ohjaa laitteen käytössä. On pidettävä huoli, etteivät lapset leiki laitteella.

- Jos virtajohto vioittuu, ota yhteys lähimpään valtuutettuun huoltoon vaihtovirtajohdon saamiseksi.

- Käytä vain koneen mukana tulevaa uutta

veden tuloletkua koneen tuloveden liitäntöjä tehdessäsi. Älä käytä vanhaa, käytettyä tai vahingoittunutta veden tuloletkua.

- Yli 8-vuotiaat lapset ja fysiikaltaan, tuntoaisteiltaan tai henkisesti kunnoltaan heikentyneet henkilöt saavat käyttää tätä laitetta, kun he ovat saaneet ohjauksen tai opastuksen laitteen käytöstä käyttäjän turvallisuudesta vastaavalta henkilöltä. Lapset eivät saa leikkiä laitteella. Lapset eivät saa puhdistaa tai huoltaa laitetta ilman valvontaa.

- **Lue ehdottomasti käyttöohjeet.**



- **Kone on suunniteltu kotitalouskäyttöön. Kaupallinen käyttö aiheuttaa takuun raukeamisen.**

- Pidä lemmikit loitolla koneesta

- Tarkasta koneen pakkaus ennen asennusta ja koneen ulkopinta pakkauksen avaamisen jälkeen. Älä käytä vahingoittunutta konetta tai sellaista jonka pakkaus on avattu.

- Anna koneen asennus vain valtuutetun asentajan tehtäväksi. Kaikki sellaiset viat, jotka aiheutuvat siitä että muu kuin valtuutettu huolto on tehnyt asennustyöt, aiheuttaa takuun raukeamisen.

- Laitetta ei ole tarkoitettu sellaisten henkilöiden käyttöön (mukaan lukien lapset), joiden fyysinen, tuntemuksellinen tai henkisen kapasiteetti on rajoittunut, tai joilta puuttuu kokemus ja tuntemus, jollei heidän turvallisuudestaan vastuussa oleva henkilö opasta tai ohjaa laitteen käytössä. On pidettävä huoli, etteivät lapset leiki laitteella.

## LUKU 1: ENNEN LAITTEEN KÄYTTÖÄ (OIKEA KÄYTTÖ)

- Käytä pyykkiä vain sellaisen pyykin pesemiseen, jonka valmistaja on ilmoittanut soveltuvan koneella pestäväksi.

- **Irrota ennen pesukoneen käyttöä 4 kuljetusruuvia ja kumiset välikappaleet koneen takaa. Jos ruuveja ei irroteta, siitä voi aiheutua voimakasta tärinää, melua ja laitteen toimintahäiriön (aiheuttaen takuun raukeamisen).**

- Koneetta ei koske mikään takuu, joka korvaisi ulkoisista syistä aiheutuneita vikoja (tuholaismyrkyt, tuli jne.).

- Älä heitä opasta pois vaan säilytä se myöhempää käyttöä varten. Sinä tai joku muu voi tarvita sitä jatkossa.

Huomaa: Koneen tekniset tiedot saattavat vaihdella ostetun koneen mallin mukaan.

## LUKU 1: ENNEN LAITTEEN KÄYTTÖÄ (YLEISIÄ VAROITUKSIA)

- Koneen parhaalle käyttöteholle tarvittava ympäröivä lämpötila on 15-25 °C.
- Jäätyneet letkut voivat repeytyä ja räjähtää. Alueet joilla lämpötila on alle nollan, ympäristön lämpötila voi vaarantaa elektronisten laitteiden turvallisen käytön.
- Varmista, etteivät koneeseen asettamiesi tekstiilien taskut sisällä vierasesineitä (nauloja, neuloja, kolikoita, sytyttymiä, tulitikkuja, paperiliittimiä jne.). Nämä vierasesineet voivat vahingoittaa konetta.

- **Ensimmäinen pesuohjelma suositellaan suoritettavan 90° C puuvillaohjelmassa ilman pyykkiä lisäämällä ½ mitallista pesuainetta pesuainelokeron 2. osastoon.**

- Koska pitkään ilmalle altistettuna ollut pesuaine tai huuhteluaine voi aiheuttaa jäämiä, laita pesuaine tai huuhteluaine pesuainelokeroon aina jokaisen pesukerran alussa.
- Suositeltavaa on, että kytket koneen irto pistora- siasta ja suljet veden tulohanan, jollet käytä konetta pitkään aikaan. Koneen luukun jättäminen auki estää myös pahojen hajujen kertymisen kosteuden vuoksi.
- Koneeseen on voinut jäädä vähän vettä laadunval- vontatoimenpiteiden aikana suoritetuista kokeista ja testeistä. Se ei vahingoita konettasi.
- Muista, että koneen pakkausmateriaalit voivat olla lapsille vaarallisia.
- Säilytä pakkausmateriaalit paikassa, johon lapset eivät yletä tai hävitä ne asianmukaisesti.
- Käytä esipesuohjelmia vain hyvin likaiselle pyykil- le.

## LUKU 1: ENNEN LAITTEEN KÄYTTÖÄ (YLEISIÄ VAROITUKSIA)

- Älä avaa pesuaineen annostelulokeroa laitteen ollessa käynnissä.



- Kytke vikatilanteessa laite ensin irti pistorasiasta ja sulje sitten vesihana. Älä yritä itse huoltaa laitetta, ota yhteys valtuutettuun huoltoon.

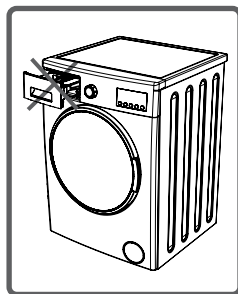

- Pesukoneeseen laitetun pyykin määrä ei saa ylittää ilmoitettua määrää.
- Älä pakota luukkua auki koneen ollessa käynnissä.

- Runsaasti pölyä sisältävien vaatteiden peseminen koneessa vahingoittaa konetta. Älä pese pölyisiä vaatteita koneessa.

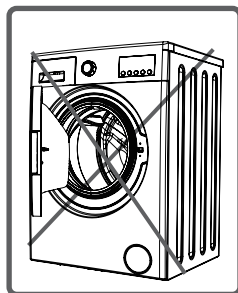

- Noudata pesuaineen/huuteluaineen valmistajan ohjeita huuhteluaineen ja vastaavien aineiden käytöstä pesukoneessa.
- Aseta pesukone tilaan, jossa luukun voi avata kokonaan. (Älä sijoita konetta tilaan, jossa luukkua ei voi avata kokonaan.)
- Sijoita kone tilaan, joka voidaan tuulettaa hyvin ja jossa on jatkuva ilmankierto.

**Lue nämä varoitukset. Niiden avulla voit suojata itsesi ja läheisesi hengenvaarallisilta loukkaantumisilta ja vaaroilta.**



## **PALOVAMMOJEN VAARA!**



Älä kosketa poistoletkua tai tyhjennettävää vettä, sillä koneen lämpötilat voivat nosta korkeiksi koneen ollessa käynnissä.

## SÄHKÖVIRRAN AIHEUTTAMA KUOLEMANVAARA!



- Älä käytä jakorasiaa tai jatkojohtoa.

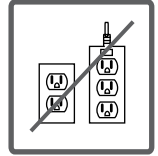

- Älä liitä laitetta vaurioituneeseen pistorasiaan.

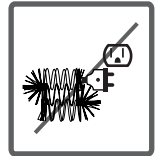

- Älä vedä virtajohdosta, kun irrotat laitteen pistorasiasta – irrota laite aina pitämällä kiinni pistokkeesta.

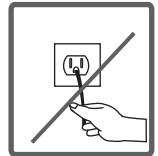

- Älä liitä laitetta tai irrota sitä pistorasiasta, kun kätesi ovat märät, jotta estetään sähköiskut!

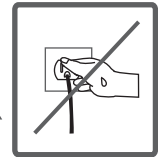

- Älä koske laitetta märillä käsillä tai jaloilla.



- Jos virtajohto vioittuu, ota yhteys lähimpään valtuutettuun huoltoon vaihto-  
virtajohdon saamiseksi.



## Tulvimisvaara!

- Tarkista juokseeko vesi kunnolla, ennen kuin laitat tyhjennysletkun altaaseen.
- Laita letku siten, ettei se pääse siirtymään pois paikaltaan.
- Huonosti paikoilleen asetetun letkun takaisinlyönti voi siirtää letkun pois paikoiltaan. Varmista, ettei altaan tulppa tuki altaan tyhjennysaukkoa.

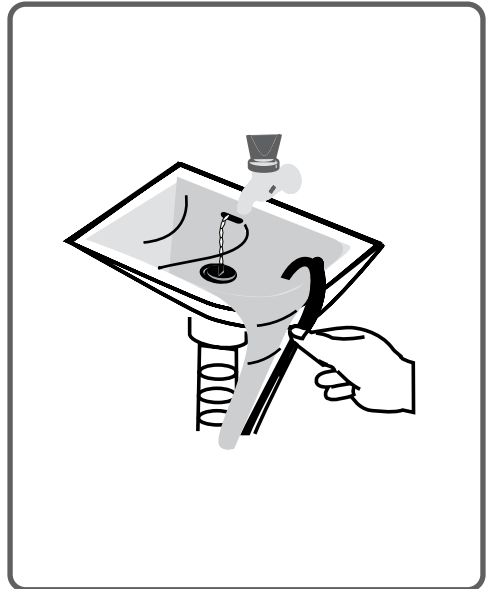

## Tulipalon vaara!



- Älä säilytä syttyviä nesteitä koneen lähellä.
- Maalinpoistoaineiden rikkisisältö voi aiheuttaa syöpymistä. Älä siis käytä maalinpoistoaineita koneeseen.
- Älä käytä koneeseen liuotinaaineita sisältäviä materiaaleja (suihkeita tms.).
- Poista kaikki irtoesineet pyykkien taskuista (neulat, paperiliittimet, sytyttimet, tulitikut jne.), kun laitat ne koneeseen.



**Ne voivat aiheuttaa tulipalon tai räjähdyksen.**

## Putoamis- ja loukkaantumisvaara!



- Älä kiipeä laitteen päälle. Koneen ylätaso voi rikkoutua ja saatat loukkaantua.
- Siisti letku, johto ja koneen pakkausmateriaalit asennuksen aikana pois tieltä. Muuten saatat kompastua ja kaatua.
- Älä käännä konetta ylösalaisin tai kyljelleen.
- Älä nosta konetta sen ulospäin työntyvistä osista (pesuainelokerosta, luukusta). Nämä osat voivat rikkoutua ja aiheuttaa loukkaantumisen.
- Kompastumisvaara, jos letkuja tai johtoja ei säilytetä oikein, kun kone on asennettu.

**Koneen kantamisessa on oltava  
2 henkilöä tai useampi.**



## Lasten turvallisuus



- Älä jätä lapsia ilman valvontaa koneen lähelle. Lapset voivat lukita itsensä koneen sisälle ja se voi aiheuttaa hengenvaarallisen tilanteen.

- Luukun lasi ja pinta voivat olla erittäin kuumia koneen ollessa käynnissä. Siksi erityisesti koneen koskettaminen voi vahingoittaa lasten ihoa.



- Pidä pakkausmateriaalit lasten ulottumattomissa.

- Jos pesuainetta tai muita puhdistusnesteitä nielään, se voi aiheuttaa myrkytyksen tai silmä- ja ihokosketuksessa aineet voivat ärsyttää silmiä tai ihoa. Säilytä puhdistusaineet lasten ulottumattomissa.

## Pakkausmateriaalin irrottaminen

Pakkausmateriaalit suojaavat konettasi vahingoilta, joita voi aiheutua kuljetuksen aikana. Pakkausmateriaalit ovat ympäristöystävällisiä, sillä ne ovat kierrätettävissä.

Kierrätysmateriaalit tarjoavat sekä raaka-ainesäästöjä että jätteiden määrän pienentämismahdollisuuksia.

## Vanhan koneen hävittäminen

Sähkö- ja elektroniikkaromu voi yhä sisältää uudelleenkäytettäviä osia.

Älä siis heitä vanhoja, käytöstä poistettuja laitteita roskeisiin.



Varmista, että vanhojen sähkö- ja elektroniikkalaitteiden osat käytetään uudelleen toimittamalla jätehuollosta vastaavan tahon järjestämiin keräyspisteisiin.

**Varmista, että vanhat laitteet säilytetään turvallisessa paikassa lapsien ulottumattomissa, ennen kuin ne toimitetaan pois taloudesta.**

Tärkeitä tietoja, joiden avulla voi käyttää laitetta tehokkaammin:

- Pesukoneeseen laitetun pyykin määrä ei saa ylittää ilmoitettua määrää.

Tällä tavoin kone toimii säästötilassa.

- Kun et käytä esipesuohjelmaa vähän tai normaali likaiselle pyykille, säästät sähköä ja vettä.

## LUKU 2: LAITTEEN YLEISKATSAUS YLEISKUVA

Elektroninen näyttö

Ohjelmanvalitsin

Ylätaso

Pesuainelokero

Säiliö

Pumpun suodattimen  
kansi

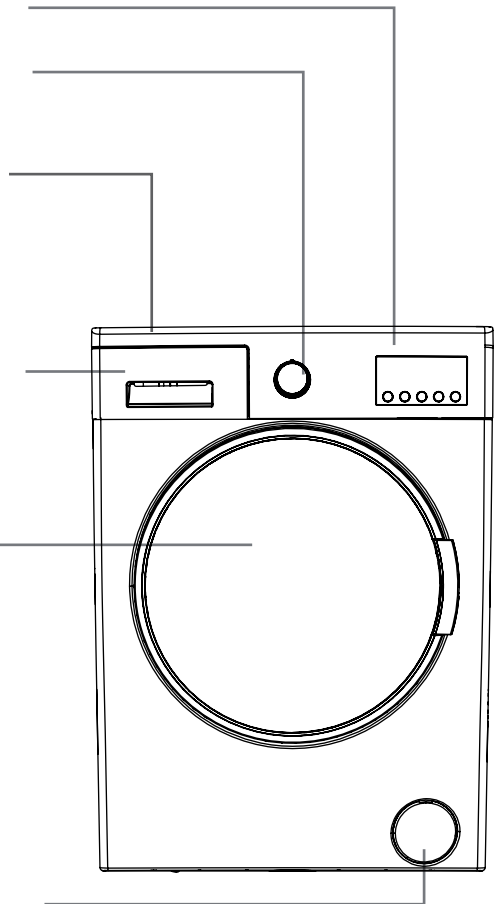

## LUKU 2: LAITTEEN YLEISKATSAUS YLEISKUVA

Kuljetuksen  
Turvaruuvi

Vedenottoventtiili

Poistoletku

Virtajohto

Kuljetuksen turvapultti

Kuljetuksen turvapultti

Kuljetuksen turvapultti

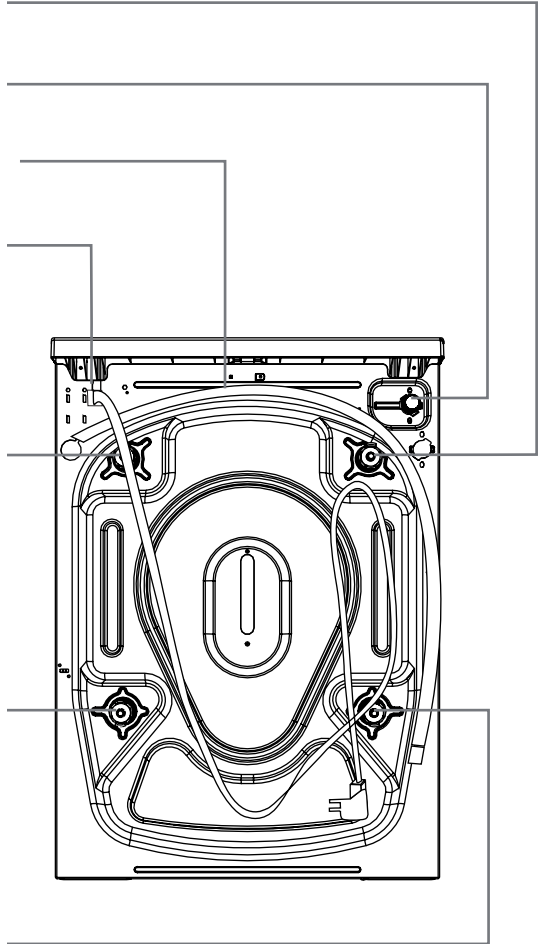

## LUKU 2: LAITTEEN YLEISKATSAUS TEKNISET TIEDOT

Käyttöjännite/-taajuus (V/ Hz)	(220-240) V~/50Hz
Kokonaisvirta (A)	10
Vedenpaine (Mpa)	Maksimi: 1 Mpa Minimi: 0,1 Mpa
Kokonaisteho (W)	2 100
Kuivan pyykin enimmäiskapasiteetti (kg)	7
Linkousnopeus (kierrosta / min)	1400
Ohjelman numero	15
Mitat (korkeus x leveys x syvyys) (mm)	845 x 597 x 527

## LUKU-3: LAITTEEN ASENTAMINEN KULJETUKSEN TURVAPULTTIEN IRROTTAMINEN



Irrota ennen pesukoneen käyttöä 4 kuljetusruuvia ja kumiset välikappaleet pesukoneen takaa. Jos ruuveja ei irroteta, siitä voi aiheutua voimakasta tärinää, melua ja laitteen toimintahäiriön (aiheuttaen takuun raukeamisen).

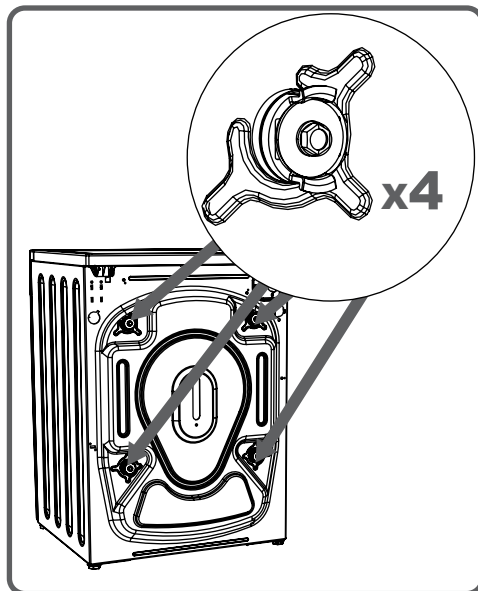

Tämän vuoksi kuljetuksen turvaruuvit tulee irrottaa kääntämällä niitä vastapäivään oikean kokoisella avaimella.

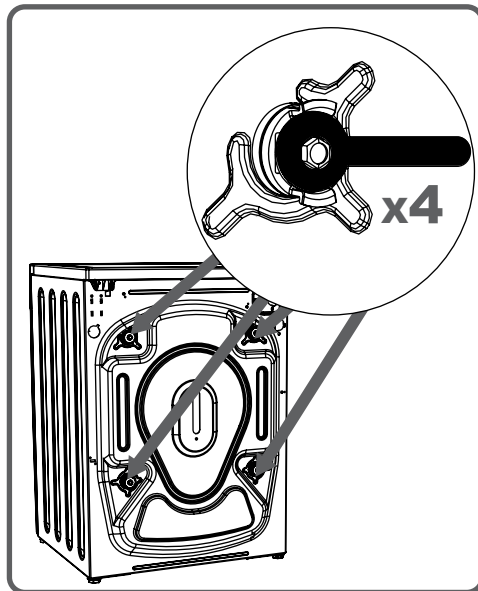

### LUKU-3: LAITTEEN ASENTAMINEN (KULJETUKSEN TURVAPULTTIEN IRROTTAMINEN)

Kuljetuspultit irrotetaan vetämällä ne pois.

Aseta lisätarvikepussissa olevat muoviset kuljetuspulttien suojat kuljetuspulttien tilalle.

Kuljetuksen turvapultit tulee laittaa talteen kuljetustarvetta varten.

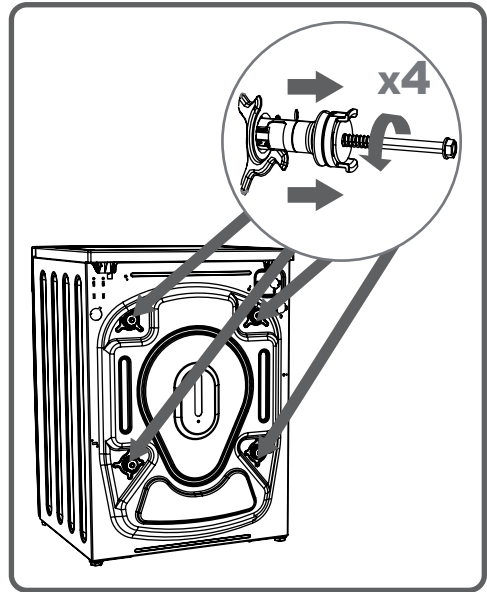

**HUOMAA:** Kuljetuksen turvapultit tulee ehdottomasti irrottaa ennen ensimmäistä käyttökertaa. Vauriot, joita koneelle aiheutuu kun sitä käytetään turvaruuvit paikoillaan, eivät sisälly takuun piiriin.

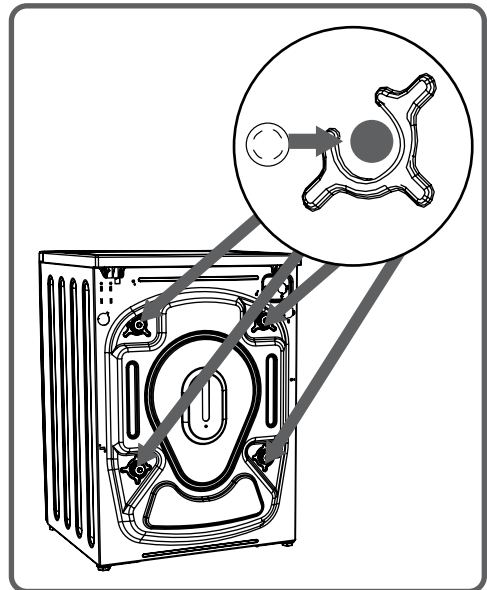

### LUKU-3: LAITTEEN ASENTAMINEN (Säädettävien tukien säätäminen)

- Älä asenna pesukonetta matolle tai sellaiselle alustalle, joka estää koneen alustan tuuletuksen.
- Jotta varmistetaan koneen hiljainen ja turvallinen toiminta, sitä tulee käyttää liukumattomalla ja vakaalla alustalla.
- Voit säätää koneen tasapainoa tukijalkoja säätämällä.
- Löysää muovinen säätömutteri.

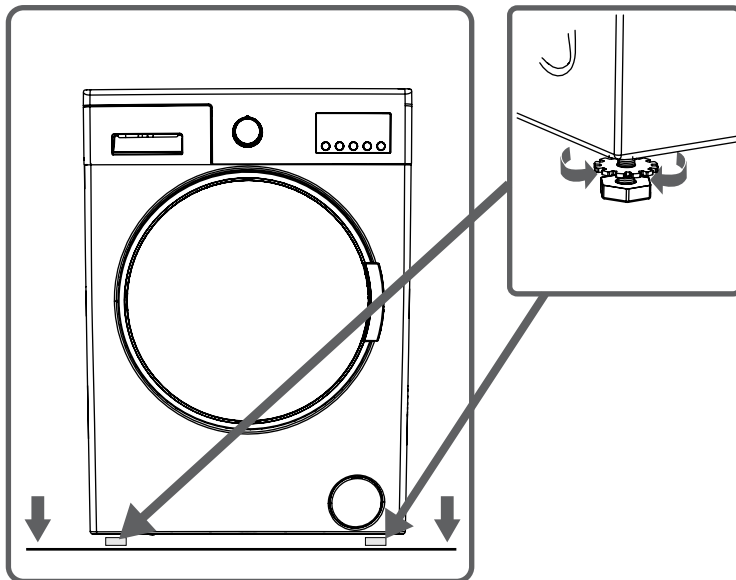

### LUKU-3: LAITTEEN ASENTAMINEN (SÄÄDETTÄVIEN TUKIEN SÄÄTÄMINEN)

- Säädä tukia ylös- ja alaspäin pyörittämällä niitä.
- Kun olet saanut koneen tasapainotettua, paina muovista säätömutteria ylöspäin.

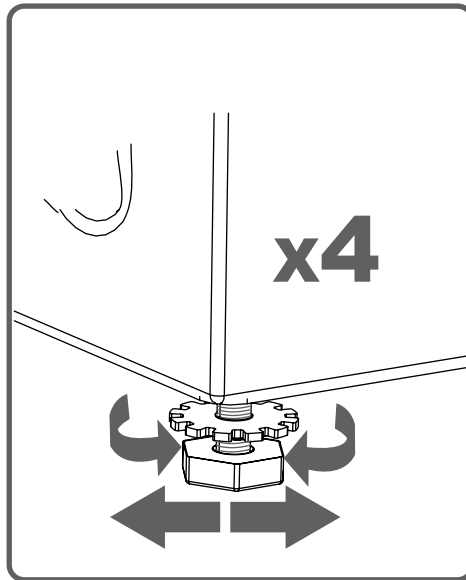

### LUKU-3: LAITTEEN ASENTAMINEN (SÄÄDETTÄVIEN TUKIEN SÄÄTÄMINEN)

- Älä laita koneen alle pahvia, puuta tai vastaavia materiaaleja, jos yrität tasapainottaa alustan epätasapainoa.



- Kun puhdistat alustaa, jolla kone seisoo, varo ettet siirrä konetta, jottei tuet mene pois paikoiltaan.

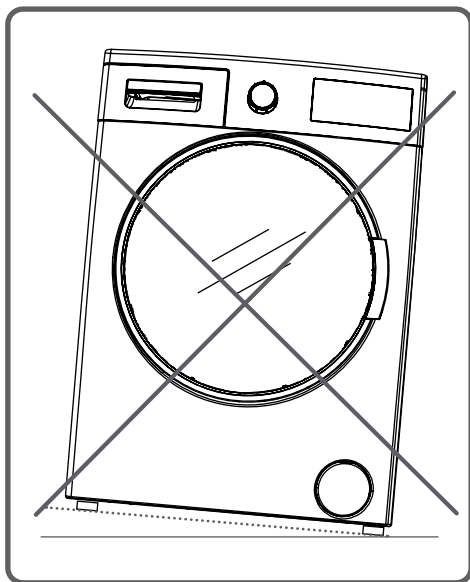

### LUKU-3: LAITTEEN ASENTAMINEN (SÄHKÖLIITÄNNÄT)

- Pesukoneen asetukset ovat 220-240 V ja 50 Hz.

- Pesukoneen virtajohto on varustettu teknisissä tiedoissa mainitulla maadoitetulla pistokkeella. Pistoke tulee aina liittää 10 ampeerin maadoitettuun pistorasiaan.

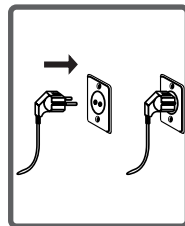

- Sulakkeen virta-arvon tulee olla 10 ampeeria. Sähköverkon, johon tämä pistoke on liitetty, virta-arvon tulee olla myös 10 ampeeria.

- Jollet löydä näitä arvoja vastaavaa pistorasiaa ja sulaketta, pyydä pätevää sähköasentajaa tekemään sähköliitännät.

- Emme ota vastuuta vahingoista, joita aiheutuu laitteen maadoittamattomasta käytöstä.

**HUOMAA: Koneen käyttö alijännitteellä aiheuttaa koneen käyttöiän lyhentymisen ja sen toimintatehon rajoittumisen.**

### LUKU-3: LAITTEEN ASENTAMINEN (TULOVESILETKU)

- Koneessa on sen määrittysten mukaan joko yksi (kylmä) tai kaksi (kylmä/kuuma) veden tuloletku. Valkoisella tulpalla varustettu letku tulee liittää kylmän veden tuloon ja punaisella tulpalla varustettu letku kuuman veden tuloon (koskee kahdella vedentulolla varustettuja koneita).

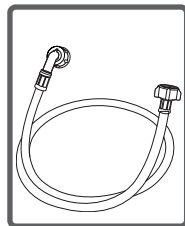

- Jotta estetään vesivuodot liitoskohdissa, letkuspakkauksessa on 1 tai 2 mutteria (koskee kahdella vedentulolla varustettuja koneita). Aseta nämä mutterit uusiin vedentuloletkuihin hanaan puolelle.

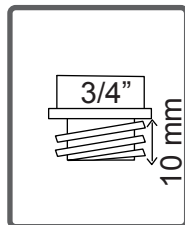

- Kiinnitä uudet vedentuloletkut 3/4" kierresovittimeen hanoille.

- Liitä valkoinen, mutkalla varustettu vedentuloletkun pää valkosuodatettuun veden tuloventtiiliin koneen takaosassa ja punainen, mutkalla varustettu pää punasuodatettuun tuloventtiiliin (koskee kahdella vedentulolla varustettuja koneita). Kiristä liitäntöjen muoviosat käsin. Jollet ole varma, anna valtuutetun putkiasentajan tehdä liitännät.

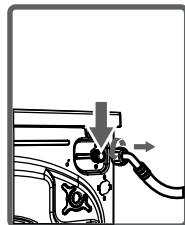

- Tuloveden virtauspaine 0,1-1 Mpa auttaa konetta toimimaan tehokkaammin. (0,1 Mpa:n paine tarkoittaa, että kokonaan avatusta hanasta virtaa vettä yli 8 litraa minuutissa.)

- Varmista, etteivät liitoskohdat vuoda varmistamalla hanaan tiivistysliitäntöjen jälkeen.

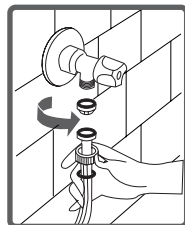

### LUKU-3: LAITTEEN ASENTAMINEN (TULOVESILETKU)

- Varmista, etteivät uudet tulovesiletkut ole taipuneita, rikki, pusertuneita tai vääntyneitä.
- Jos koneessa on kaksi kuumaa veden tuloa, tulevan kuumaa veden lämpötila saa olla enintään 70°C.

**Huomaa: Käytä vain koneen mukana tulevaa uutta veden tuloletkua koneen tuloveden liittämiseen tehtessäsi.  
Älä käytä vanhaa, käytettyä tai vahingoittunutta veden tuloletkua.**

### LUKU-3: LAITTEEN ASENTAMINEN (VEDEN POISTOLIITÄNTÄ)

- Veden poistoletkun pään voi kiinnittää suoraan likaveden poistoon liitettyyn erikoisliittimeen tai pesualtaan mutkan liitântäkohtaan.
- Älä yritä pidentää veden poistoletkua pidentämällä sitä toisella letkulla.
- Älä laita pesukoneen tyhjennysletkua astiaan, sankoon tai altaaseen.
- Varmista ettei veden tyhjennysletku taitu, rikkoudu pinnalta, joudu puristuksiin tai veny. Huomaa:
- Veden tyhjennysletkun on oltava kiinnitetty enintään 100 cm:n korkeudella lattiasta.

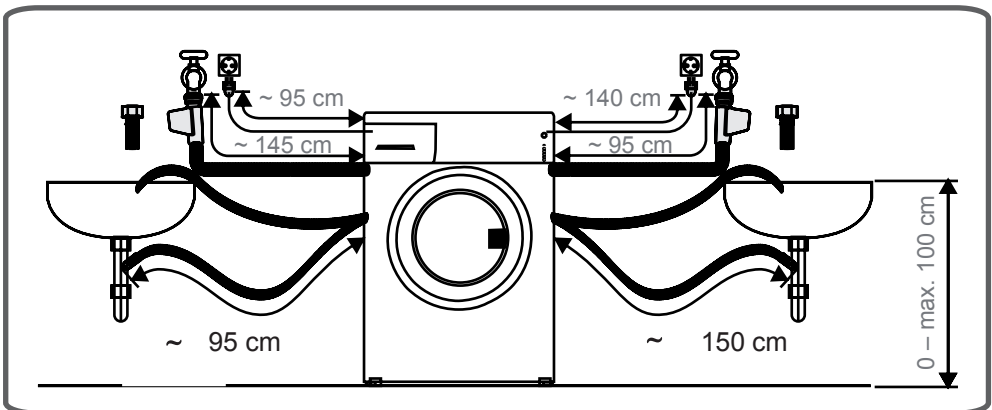
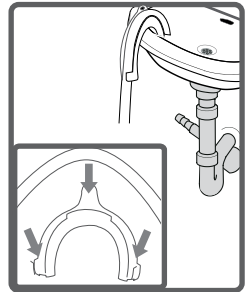
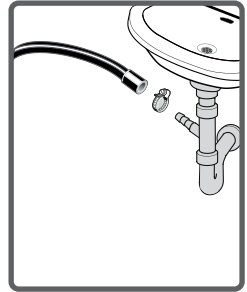

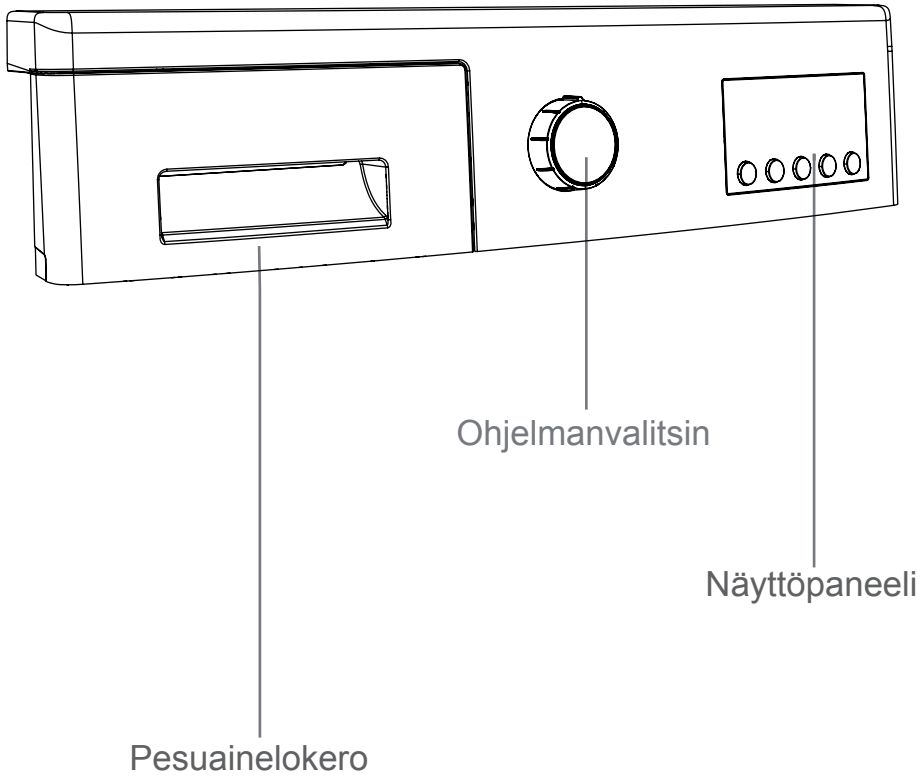



## OSAT

### Pääpesuaine- lokero:

Tässä lokerossa voi käyttää vain pesuaineita (neste tai jauhe), kalkinestoaineita ja vastaavia. Löydät nestepesuaineannostelijan koneen sisältä ensimmäisen asennuksen yhteydessä. (\*)

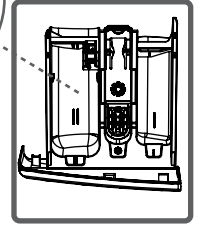
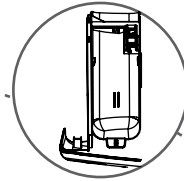

### Huuhteluaine, tärkki, pesuainelokero:

Voit käyttää huuhteluainetta (suositellaan käytettävän valmistajan suosittelemaa määrää ja tyyppiä). Joskus huuhteluainetta jää tähän lokeroon. Se johtuu siitä, ettei huuhteluaine ole juoksevaa. Estä tilanne käyttämällä juoksevampaa huuhteluainetta tai ohenna sitä vedellä.

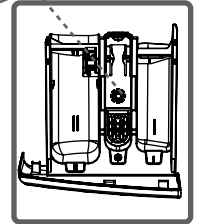
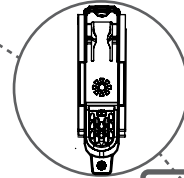

### Esipesuainelokero:

Tätä lokeroa saa käyttää vain, kun esipesutoiminto on valittu. Esipesutoimintoa suositellaan hyvin likaiselle pyykille.

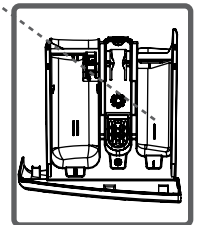
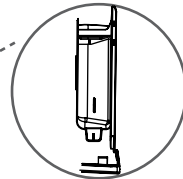

(\*) Koneen tekniset tiedot saattavat vaihdella ostetun koneen mallin mukaan.

## LUKU 4: OHJAUSPANEELIN JOHDANTO (OHJELMAVALITSIN)

- Voit valita ohjelmavalitsimella ohjelman, jolla haluat pestä pyykkisi.
- Voit tehdä ohjelmanvalinnan kääntämällä ohjelmavalitsinta molempiin suuntiin.
- Varmista, että ohjelmavalitsin on asetettu täsmälleen haluamaasi ohjelmaan.

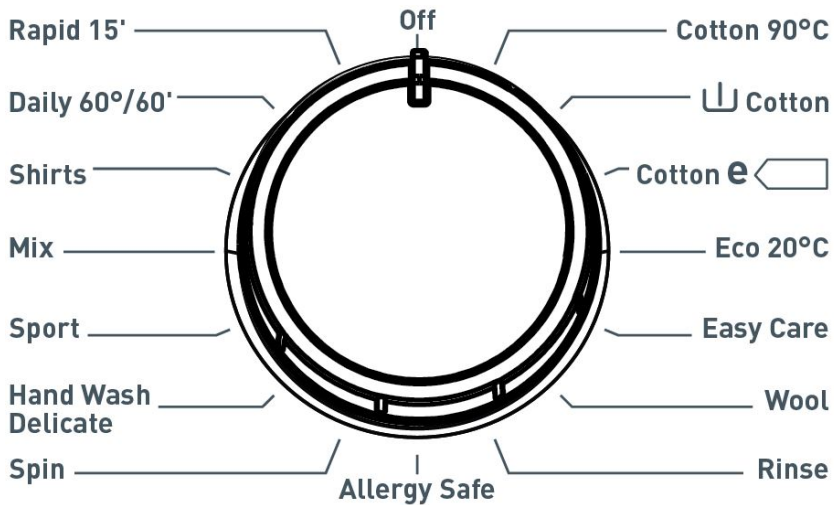

## LUKU 4: OHJAUSPANEELIN JOHDANTO (ELEKTRONINEN NÄYTTÖ)

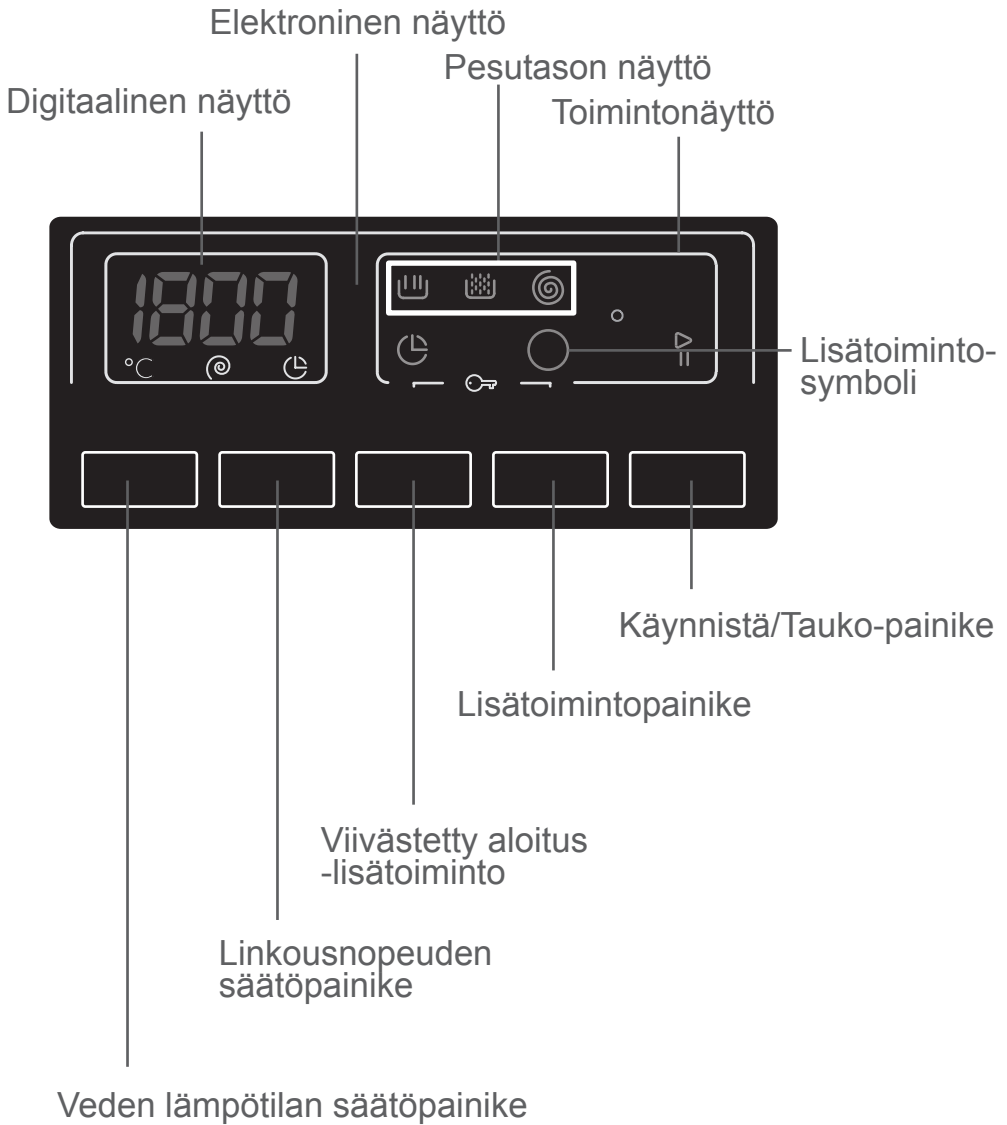

## LUKU 4 OHJAUSPANEELIN JOHDANTO (ELEKTRONINEN NÄYTTÖ)

Elektronisessa näytössä voit nähdä pesuveden lämpötilan, koneen linkousnopeuden, milloin kone lopettaa pesemisen, valitsemasi lisätoiminnot ja missä vaiheessa valitsemasi ohjelma on (☰ → esipesu/pesu, ☳ → huuhtelu, © → linkous).

Lisäksi elektroninen näyttö varoittaa sinua merkkivaloilla jotka syttyvät näytössä, kun koneessa ilmenee vika ja ilmoittaa sinulle lisäksi pesuohjelman päättymisestä näyttämällä näytössä viestin ”LOPPU” heti, kun valitsemasi pesuohjelma on päättynyt.

## LUKU 5: KUIVAUKSEN ALKUVALMISTELUT PYYKINPESU (PYYKIN LAJITTELEMINEN)

- Pyykeissä on tuotemerkintöjä, joissa on niiden pesutiedot. Pese tai kuivaa pyykki tuotemerkintöjen tietojen mukaan.
- Lajittele pyykkit niiden tyyppin (puuvilla, synteettinen, arat tekstiilit, villa jne.), niiden pesulämpötilan (kylmä, 30°, 40°, 60°, 90°) ja likaisuuden (vähän likainen, likainen, hyvin likainen) mukaan.
- Älä pese valkopyykinä ja kirjopyykinä yhdessä.
- Pese värilliset tekstiilit erillisessä pesussa ensimmäisellä kerralla, sillä ne voivat päästää väriä.
- Varmista ettei pyykeissä tai taskuissa ole metalliosia, jos on, ota ne pois.



**VAROITUS: VAROITUS: Viat, joita aiheutuu vierasesineiden joutumisesta koneen sisäosiin, eivät sisälly laitteen takuun piiriin.**



- Sulje pyykeistä vetoketjut ja napita napit.
- Irrota tyyliiverhoista ja verhoista metalliset ripustimet tai laita ne pesupussiin ja paina ne sitten kasaan.
- Käännä housut, neuleet, t-paidat ja urheiluvaatteet.
- Pese sukat, nenäliinat ja vastaavat pikkupyykit pesupussissa.

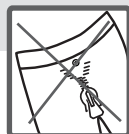

## LUKU 5: KUIVAUKSEN ALKUVALMISTELUT PYYKINPESU (PYYKIN LAJITTELEMINEN)

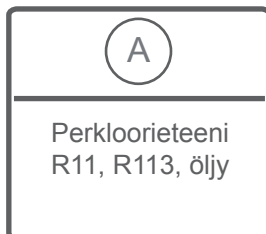
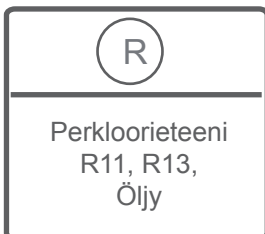
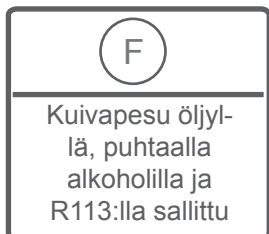
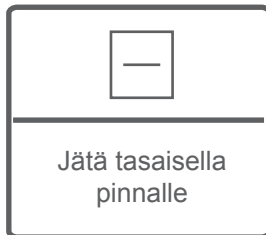
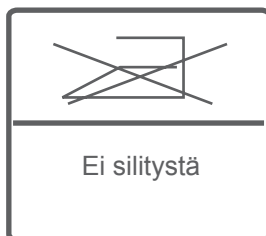
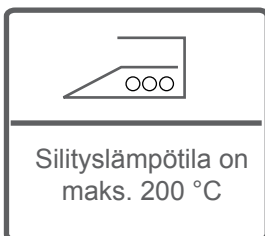
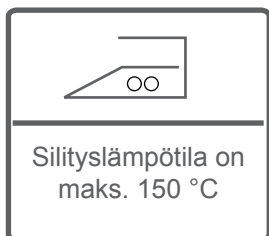

## LUKU 5: KUIVAUKSEN ALKUVALMISTELUT PYYKINPESU, PYYKIN LAITTAMINEN KONEESEEN

- Avaa koneen luukku.
- Levitä pyykit tasaisesti koneen sisälle.

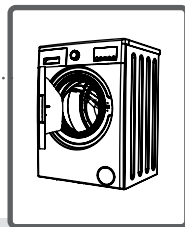

**HUOMAA:** Huomaa: Maksimitäyttö- kapasiteetti voi vaihdella pestävän pyykin, likaisuus- asteen ja valitun ohjelman mukaan. Älä ylitä kuivan pyykin täyttökapasiteettia, joka on merkitty pesuohjelmien ohjelmataulukkoon.

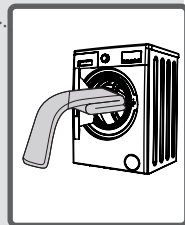

Voit käyttää seuraavaa painotaulukkoa esimerkkinä.

PYYKIN TYYPPI	PAINO (g)
Pyyhe	200
Lakana	500
Kylpytakki	1 200
Peitto	700
Tyynyliina	200
Alusvaatteet	100
Pöytäliina	250

- Lisää jokainen pestävä vaate erikseen.
- Varmista, ettei pyykkiä jää jumiin kannen ja tiivisteiden väliin, kun suljet koneen luukun.
- Paina koneen luukkua, kunnes kuulet lukitusäänen sulkevan sen.
- Sulje koneen luukku kunnolla, muuten koneen pesuohjelma ei käynnisty.

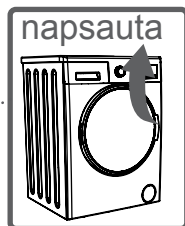

Koneeseen lisättävän pesuaineen määrä riippuu seuraavasta tekijästä:

- Käytettävän pesuainemäärän määrää pyykin likaisuusaste. Älä esipesi vähän likaantunutta pyykkiä ja laita vain pieni määrä pesuainetta pesuainelokeron 2. osastoon.
- Valitse hyvin likaiselle pyykille esipesun sisältävä pesuohjelma ja laita  $\frac{1}{4}$  pesuaineesta esipesuainelokeroon ja loput  $\frac{3}{4}$  pesuaineesta 2. pesuainelokeroon.
- Käytä vain automaattipesukonekäyttöön tarkoitettuja pesuaineita. Käytettävän pesuaineen määrä on merkitty pesuainepakkaukseen.
- Mitä korkeampi veden kovuusaste on, sitä enemmän pesuainetta on käytettävä.
- Käytettävän pesuaineen määrä kasvaa pestävän pyykin määrän noustessa.
- Kaada huuhteluainetta pesuainelokeron huuhteluaineosastoon. Älä ylitä merkittyä MAX-tasoa. Muutoin huuhteluaine liikenee pesuveteen huuhtelun aikana.
- Huuhteluainetiivisteitä on ohennettava jonkin verran ennen pesuainelokeroon lisäämistä. Koska huuhtelutiiviste tukkii huuhteluaukon ja estää huuhteluaineen virtauksen.
- Voit käyttää nestepesuaineita kaikissa ohjelmissa ilman esipesua. Asenna tätä varten lisävarustepussin nestepesuaineen tasolevy tai nestepesuaineannostelija (\*) pesuainelokeron 2. osastoon ja aseta nestepesuaineen määrä tämän levyn tasojen mukaan. Muista irrottaa nestepesuainelevy.

(\*) Koneen tekniset tiedot saattavat vaihdella ostetun koneen mallin mukaan.

## LUKU 5: ALKUVALMISTELUT PYYKINPESU (KONEEN KÄYTTÖ)

- Kytke pesukone pistorasiaan.
- Avaa vesihana.
- Avaa koneen luukku.
- Levitä pyykit tasaisesti koneen sisälle.
- Paina koneen luukku, kunnes kuulet lukitusäänen sulkevan sen.

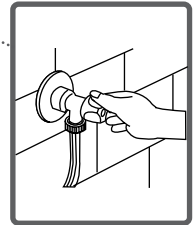
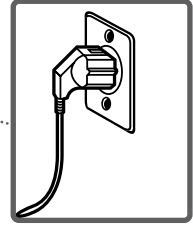

### Ohjelman valinta

Valitse pyykeille sopiva ohjelma ohjelmataulukosta.

## LISÄTOIMINNOT

Voit valita lisäksi lisätoiminnon ennen ohjelman käynnistämistä.

- Paina lisätoimintopainiketta, jonka haluat valita.
- Jos elektronisen näytön lisätoimintosymboli vilkkuu koko ajan, valitsemasi lisätoiminto aktivoidaan.
- Jos elektronisen näytön lisätoimintosymboli välähtää, valitsemasi lisätoimintoa ei aktivoida.

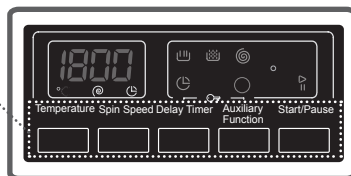

## Aktivoimattomuuden syy:

- Pesuohjelmassa käytettäväksi valitsemasi lisätoiminto ei sovellu pesuohjelmaan.
- Kone on ohittanut vaiheen, jonka aikana valitsemasi lisätoiminto voidaan suorittaa.
- Toiminto ei ole yhteensopiva aiemmin valitun lisätoiminnon kanssa.

## **PUOLITÄYTÖN TUNNISTUSJÄRJESTELMÄ**

Koneessa on puolitäytön tunnistusjärjestelmä.

Jos laitat koneeseen noin puolet tai alle koneen enimmäiskapasiteetistä, kone käynnistyy ja säästää pesuaikaa, vedenkulutusta ja sähköä joissain pesuohjelmissa. Kun puolitäyttötoiminto on aktiivinen, kone pystyy pesemään asettamasi ohjelman lyhemmissä ajassa.

## 1-Lämpötilan valinta

Voit valita pesuveden lämpötilan pesuveden lämpötilan säätöpainikkeella.

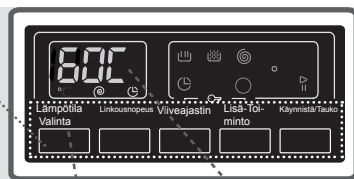

Kun valitset uuden ohjelman, pesuveden lämpötilänäytössä näytetään pesuveden lämpötilan enimmäislämpötila.

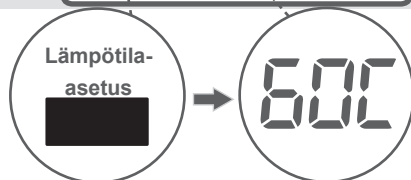

Voit laskea asteittain pesuveden lämpötilaa valitun ohjelman pesuveden enimmäislämpötilasta ja kylmäpesuvalintojen välillä (--) painamalla lämpötilan säätöpainiketta.

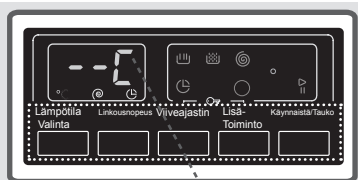

Jos ohitat haluamasi lämpötilan, voit palata haluttuun lämpötilaan painamalla yhtäjaksoisesti pesuveden lämpötilan säätöpainiketta.

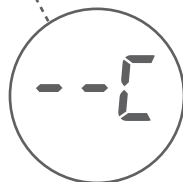

## 2-Linkousnopeuden valinta

Voit asettaa pyykin linkousnopeuden linkousnopeuden asetuspainikkeella.

Kun valitset uuden ohjelman, valitsemasi ohjelman enimmäislinkousnopeus näkyy linkousnopeuden näytössä.

Voit asteittain pienentää linkousnopeutta valitun ohjelman peruuta linkous (--)-vaihtoehdon ja enimmäislinkousnopeuden välillä painamalla linkousnopeuden asetuspainiketta.

Jos ohitat linkousnopeuden, jonka haluat asettaa, voit palata kyseiseen linkousnopeuteen pitämällä linkousasetuspainiketta painettuna.

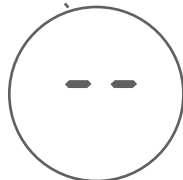
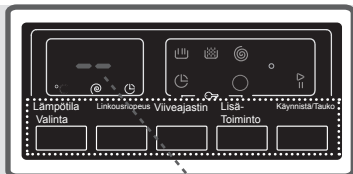
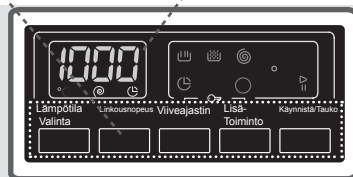

### 3-Viiveajastin

Tätä lisätoimintoa käyttämällä voit asettaa ajan jolloin koneesi aloittaa pyykinpesun. Aika voi olla välillä tunti - 23 tuntia.

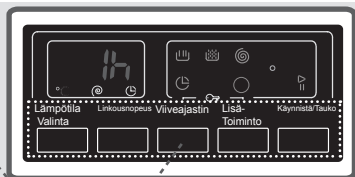

#### Viiveajastimen lisätoiminnon käyttö:

- Paina aikaviivepainiketta kerran.
- Näytössä näkyy teksti "1 h". - Symboli  vilkkuu elektronisessa näytössä.
- Paina viiveajan painiketta, kunnes saavutat ajan, jolloin haluat pyykinpesun alkavan.
- Aktivoi ohjelmassa valittu aikaviive painamalla jotain lisätoimintopainiketta paitsi "Käynnistä/Tauko"-painiketta.

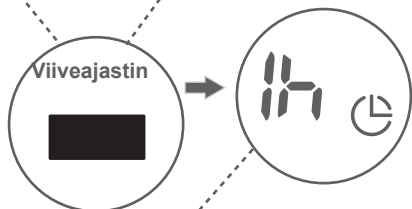

Jos ohitat aikaviiveen, jonka haluat asettaa, voit palata haluttuun aikaan pitämällä aikaviivepainiketta painettuna.

Jos haluat peruuttaa aikaviiveen, paina kerran aikaviivepainiketta. ⌚-symboli ei enää vilku elektronisella näytöllä.

Suorita aikaviivetoiminto käynnistämällä kone painamalla Käynnistä/Tauko-painiketta.

#### 4-Helppo silitys(\*)

Voit ottaa käyttöön tämän lisätoiminnon, jolla pyykkiä ovat pesun jälkeen vähemmän rypistyneitä ja helpommin silittävissä.

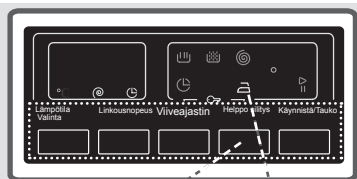



Kun painat helppo silitys -lisätoimintoa, elektronisen näytön -symboli vilkkuu.

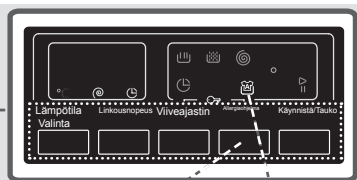

#### 5-Allergiaohjelma (\*)

Ohjelmissa, joissa tämä lisätoiminto on aktiivinen, kone suorittaa pyykeille lisähuuhtelun ennen viimeistä huuhteluvaihetta.



Kun painat allergiaohjelma-lisätoimintoa, elektronisen näytön -symboli vilkkuu.



(\*)mallikohtainen

## 6-Pikapesu (\*)

Tällä lisätoiminnolla voit lyhentää vähän likaantuneiden pyykkien pesuajan kestoä.

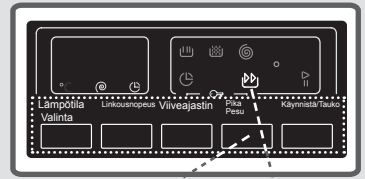

Jos pyykin määrä on puolet tai alle puolet koneesta valitun pesuohjelman pesukapasiteetista, kone havaitsee tämän automaattisen puolitäytön tunnistusjärjestelmän ansiosta ja valitsemasi ohjelma pesee pyykit lyhemässä ajassa ja kuluttaa vähemmän energiaa ja vettä. Jos kone tunnistaa puolitäytön -symboli vilkkuu automaattisesti elektronisessa näytössä.

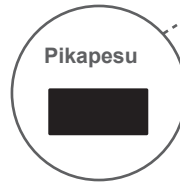

## 7-Esipesu (\*)

Voit esipestä hyvin likaiset pyykit ennen pääpesuohjelmaa käyttämällä tätä lisätoimintoa.

Tätä toimintoa käyttäessäsi laitat pesuainetta pesuainelokeron esipesuainelokeroon.

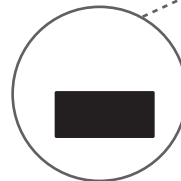
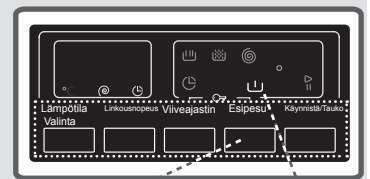

## 8- Lisähuuhtelu (\*)

Tällä lisätoiminnolla voit suorittaa pyykille lisähuuhtelun.

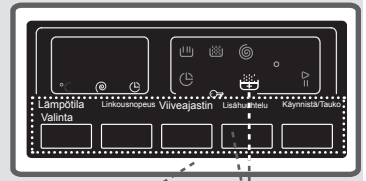

Aktivoi ohjelma painamalla lisähuuhtelun lisätoimintopainiketta, kun -symbolin led-valo syttyy.



## 9-Käynnistä/Tauko-painike

Painamalla Käynnistä/Tauko-painiketta voit käynnistää valitsemasi ohjelman tai keskeyttää käynnissä olevan ohjelman. Jos kytket koneen valmiustilaan, elektronisen näytön Käynnistä/Valmiustila-valo vilkkuu.

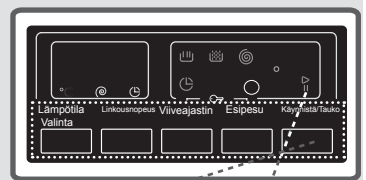

## LUKU 5: ALKUVALMISTELUT PYYKINPESU (LAPSILUKKO)

Jotta estetään ohjelmien häiritseminen ohjelmapainikkeita painamalla tai ohjelmapainiketta kääntämällä, kun kone suorittaa pesuohjelmaa, käytettävissä on lapsilukko. Lapsilukko aktivoidaan painamalla samanaikaisesti molempia lisätoimintopainikkeita 3 ja 4 vähintään 3 sekunnin ajan.

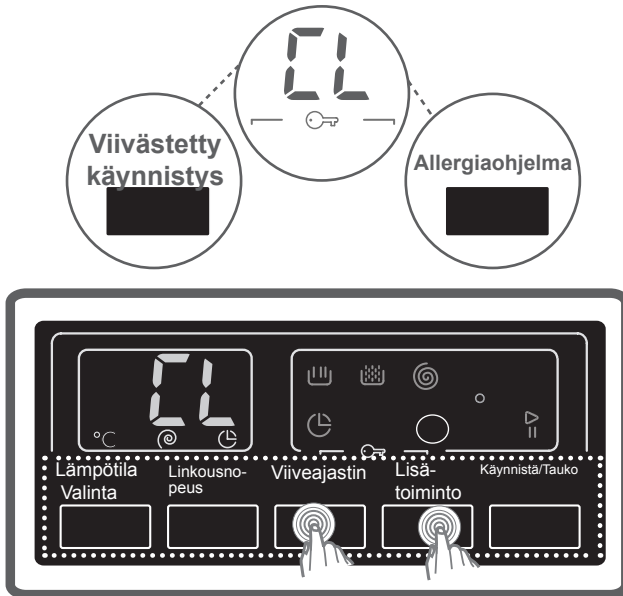

CL-symboli vilkkuu elektronisessa näytössä, kun toiminto on aktivoitu.

Jos jotain painiketta painetaan lapsilukon ollessa aktiivinen, CL-symboli vilkkuu elektronisessa näytössä.

Kun lapsilukko on käytössä ja jokin ohjelma on käynnissä, ja jos ohjelmavalitsin käännetään PERUUTA-asentoon ja valitaan toinen ohjelma valitaan, aiemmin valittu ohjelma jatkaa kohdasta johon se jäi.

Lapsilukko poistetaan käytöstä painamalla samoja painikkeita yhtä aikaa yli 3 sekunnin ajan. Kun lapsilukko on pois käytöstä, elektronisen näytön CL-symboli sammuu.

**Jos haluat peruuttaa käynnissä olevan ohjelman:**

- 1- Kytke ohjelmanvalitsin PERUUTA-asentoon.
- 2- Kone pysäyttää pesutoiminnon ja ohjelma peruutetaan.
- 3- Tyhjennä koneeseen kertynyt vesi kytkemällä ohjelmanvalitsin johonkin ohjelmaan.
- 4- Kone suorittaa veden tyhjennystoiminnon ja peruuttaa ohjelman.
- 5- Voit käynnistää koneen valitsemalla uuden ohjelman.

## LUKU 5: KUIVAUKSEN ALKUVALMISTELUT PYYKINPESU, OHJELMAN LOPETTAMINEN

Kone pysähtyy itsestään heti kun valitsemasi ohjelma päättyy.

- Ilmaus LOPPU vilkkuu elektronisessa näytössä.
- Voit avata koneen luukun ja ottaa pyykin pois.
- Jätä koneen luukku auki, kun olet ottanut pyykit pois koneesta, jotta koneen sisätilat voivat kuivua.



Kytke ohjelmanvalitsin PERUUTA-asentoon.

- Irrota pyykinpesukone pistorasiasta.
- Kytke vesihana pois päältä.

## LUKU 6: OHJELMATAULUKKO

### Puuvilla 90 °

Pesulämpötila (°C)	90°
Kuivan pyykin enimmäismäärä (kg)	7,0
Pesuainelokero	2
Ohjelman kesto (min)	180
Pyykin tyyppi / kuvaukset	Hyvin likaiset puuvilla- ja pellavatekstiilit. (Alusvaatteet, lakanat, pöytäliinat, pyyhkeet (maks. 3,5 kg), vuodevaatteet jne.)

### Esipesu, puuvilla

Pesulämpötila (°C)	60°
Kuivan pyykin enimmäismäärä (kg)	7,0
Pesuainelokero	1&2
Ohjelman kesto (min)	171
Pyykin tyyppi / kuvaukset	Likaiset puuvilla- ja pellavatekstiilit. (Alusvaatteet, lakanat, pöytäliinat, pyyhkeet (maks. 3,5 kg), vuodevaatteet jne.)

**HUOMAA: OHJELMAN KESTO VOI VAIHDELLA PYYKIN MÄÄRÄN, HANAVEDEN, YMPÄRISTÖN LÄMPÖTILAN JA VALITTUJEN LISÄTOIMINTOJEN MUKAAN.**

## LUKU 6: OHJELMATAULUKKO

### PUUVILLA EKO



Pesulämpötila (°C)	60°
Kuivan pyykin enimmäismäärä (kg)	7,0
Pesuainelokero	2
Ohjelman kesto (min)	250
Pyykin tyyppi / kuvaukset	Likaiset puuvilla- ja pellavatekstiilit. (Alusvaatteet, lakanat, pöytäliinat, pyyhkeet (maks. 3,5 kg), vuodevaatteet jne.)

**HUOMAA: OHJELMAN KESTO VOI VAIHDELLA PYYKIN MÄÄRÄN, HANAVEDEN, YMPÄRISTÖN LÄMPÖTILAN JA VALITTUJEN LISÄTOIMINTOJEN MUKAAN.**

## LUKU 6: OHJELMATAULUKKO

### ECO 20°

Pesulämpötila (°C)	20°
Kuivan pyykin enimmäismäärä (kg)	3,5
Pesuainelokero	2
Ohjelman kesto (min)	96
Pyykin tyyppi / kuvaukset	Vähän likaiset puuvilla- ja pellavatekstiilit. (Alusvaatteet, lakanat, pöytäliinat, (pyyhkeet maks. 2 kg), vuodevaatteet jne.)

### HELPPOHOITAINEN

Pesulämpötila (°C)	40°
Kuivan pyykin enimmäismäärä (kg)	3,5
Pesuainelokero	2
Ohjelman kesto (min)	110
Pyykin tyyppi / kuvaukset	Hyvin likainen tai synteettinen kirjopyykki. (Nailonsukat, paidat, puserot, synteettiset mm. housut jne.)

**HUOMAA: OHJELMAN KESTO VOI VAIHDELLA PYYKIN MÄÄRÄN, HANAVEDEN, YMPÄRISTÖN LÄMPÖTILAN JA VALITTUJEN LISÄTOIMINTOJEN MUKAAN.**

## LUKU 6: OHJELMATAULUKKO

### VILLA

Pesulämpötila (°C)	30°
Kuivan pyykin enimmäismäärä (kg)	2,5
Pesuainelokero	2
Ohjelman kesto (min)	42
Pyykin tyyppi / kuvaukset	Villaiset konepesumerkityt tekstiilit.

### HUUHTELU

Pesulämpötila (°C)	-
Kuivan pyykin enimmäismäärä (kg)	7,0
Pesuainelokero	-
Ohjelman kesto (min)	36
Pyykin tyyppi / kuvaukset	Jos haluat että pyykki huuhdellaan normaalia useammin pesuohjelman päättyessä, voit käyttää tätä ohjelmaa kaikkiin pyykkeihin.

**HUOMAA: OHJELMAN KESTO VOI VAIHDELLA PYYKIN MÄÄRÄN, HANAVEDEN, YMPÄRISTÖN LÄMPÖTILAN JA VALITTUJEN LISÄTOIMINTOJEN MUKAAN.**

**ALLERGIAYSTÄVÄLLINEN**

Pesulämpötila (°C)	60°
Kuivan pyykin enimmäismäärä (kg)	3,5
Pesuainelokero	2
Ohjelman kesto (min)	197
Pyykin tyyppi / kuvaukset	Vauvanvaatteet

**HUOMAA: OHJELMAN KESTO VOI VAIHDELLA PYYKIN MÄÄRÄN, HANAVEDEN, YMPÄRISTÖN LÄMPÖTILAN JA VALITTUJEN LISÄTOIMINTOJEN MUKAAN.**

## LUKU 6: OHJELMATAULUKKO

### LINKOUS

Pesulämpötila (°C)	-
Kuivan pyykin enimmäismäärä (kg)	7,0
Pesuainelokero	-
Ohjelman kesto (min)	15
Pyykin tyyppi / kuvaukset	Jos haluat, että pyykki lingotaan normaalia useammin pesuohjelman päättyessä, voit käyttää tätä ohjelmaa kaikkiin pyykkeihin.

### Hienopesu/käsinpesu

Pesulämpötila (°C)	30°
Kuivan pyykin enimmäismäärä (kg)	2,5
Pesuainelokero	2
Ohjelman kesto (min)	90
Pyykin tyyppi / kuvaukset	Käsinpestäväksi tai hienopesussa pestäväksi suositeltu pyykki.

**HUOMAA: OHJELMAN KESTO VOI VAIHDELLA PYYKIN MÄÄRÄN, HANAVEDEN, YMPÄRISTÖN LÄMPÖTILAN JA VALITTUJEN LISÄTOIMINTOJEN MUKAAN.**

## LUKU 6: OHJELMATAULUKKO

### URHEILUVAATTEET

Pesulämpötila (°C)	30°
Kuivan pyykin enimmäismäärä (kg)	3,5
Pesuainelokero	2
Ohjelman kesto (min)	80
Pyykin tyyppi / kuvaukset	Urheiluvaatteet.

### Kirjopesu

Pesulämpötila (°C)	30°
Kuivan pyykin enimmäismäärä (kg)	3,5
Pesuainelokero	2
Ohjelman kesto (min)	80
Pyykin tyyppi / kuvaukset	Likaiset puuvilla-, synteettiset, värilliset ja pellavatekstiilit voi pestä yhdessä.

**HUOMAA: OHJELMAN KESTO VOI VAIHDELLA PYYKIN MÄÄRÄN, HANAVEDEN, YMPÄRISTÖN LÄMPÖTILAN JA VALITTUJEN LISÄTOIMINTOJEN MUKAAN.**

## LUKU 6: OHJELMATAULUKKO

### PUSEROT/PAIDAT

Pesulämpötila (°C)	60°
Kuivan pyykin enimmäismäärä (kg)	3,5
Pesuainelokero	2
Ohjelman kesto (min)	114
Pyykin tyyppi / kuvaukset	Likaiset puuvillaiset, synteettiset, synteettiset sekoitetekstiili- paidat ja -puserot voi pestä yhdessä.

### Yleispesu 60 min

Pesulämpötila (°C)	60°
Kuivan pyykin enimmäismäärä (kg)	3,0
Pesuainelokero	2
Ohjelman kesto (min)	60
Pyykin tyyppi / kuvaukset	Voit pestä likaiset puuvilla-, kirjo- ja pellavatekstiilit 60°C lämpötilassa 60 minuutissa.

Jos koneessa on pikapesu-lisätoiminto, kun laitat 2 kg tai vähemmän pyykkiä koneeseen, kone pesee pyykin automaattisesti 30 minuutissa.

**HUOMAA: OHJELMAN KESTO VOI VAIHDELLA PYYKIN MÄÄRÄN, HANAVEDEN, YMPÄRISTÖN LÄMPÖTILAN JA VALITTUJEN LISÄTOIMINTOJEN MUKAAN.**

## LUKU 6: OHJELMATAULUKKO

### PIKA 15 min

Pesulämpötila (°C)	30°
Kuivan pyykin enimmäismäärä (kg)	2,0
Pesuainelokero	2
Ohjelman kesto (min)	15
Pyykin tyyppi / kuvaukset	Voit pestä vähän likaiset puuvilla-, kirjo- ja pellavatekstiilit vain 15 minuutissa.

**HUOMAA:** Koska tämän ohjelman pesujakso on lyhyt, siinä tarvitaan vähemmän pesuainetta verrattuna muihin ohjelmiin. Ohjelman kesto kasvaa, jos kone havaitsee epätasaisen täytön. Voit avata koneen luukun vasta 2 minuuttia pesutoiminnon päätyttyä. (Luukun avaamiseen kuluva 2 minuutin aika ei sisälly pesujaksoon.)

**HUOMAA: OHJELMAN KESTO VOI VAIHDELLA PYYKIN MÄÄRÄN, HANAVEDEN, YMPÄRISTÖN LÄMPÖTILAN JA VALITTUJEN LISÄTOIMINTOJEN MUKAAN.**



Irrota pyykinpesukone pistorasiasta ennen koneen huolto- ja puhdistustoimia.

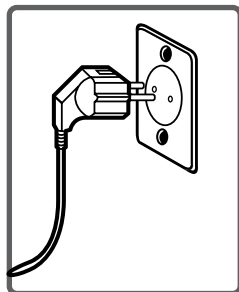

Käännä hana kiinni ennen koneen huolto- ja puhdistustoimia.

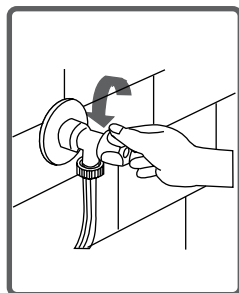

**VAROITUS:** Koneen osat voivat vahingoittua jos käytetään pesuaineita, jotka sisältävät liuottimia.

Älä käytä liuotinaineita sisältäviä puhdistusaineita.

Suodattimia, joilla estetään veden sisältämän lian ja vierasaineiden pääsy koneeseen, on saatavissa sekä hanan puolelle että veden tuloletkun vesiventtiilien päähän.

Jos kone ei pysty ottamaan riittävää määrää vettä, vaikka vesihana on auki, nämä suodattimet on puhdistettava.

(Suositus on puhdistaa pumpun suodatin kerran 2 kuukaudessa.)

- Irrota veden ottoletkut.
- Irrota veden tulosuodattimet pihdeillä ja puhdista ne vedessä harjalla.
- Pura veden tuloletkujen suodattimet hanan puolelta käsin ja puhdista ne.
- Kun olet puhdistanut suodattimet, voit asettaa ne takaisin paikoilleen käänteisessä järjestyksessä.

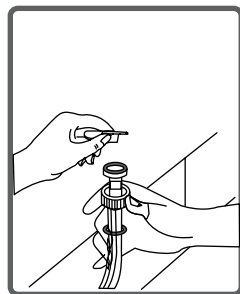
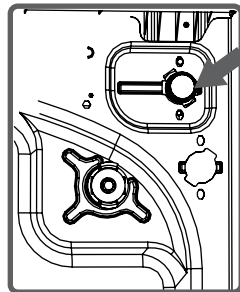

## **VAROITUS:**

**Vedenottoventtiilien suodattimet voivat tukkeutua likaisen vesihanan, kunnossapidon puutteen tai venttiilien rikkoutumisen vuoksi ja aiheuttaa veden valumista jatkuvasti koneen sisälle.**



**Tällaisista syistä aiheutuvat rikkoutumiset eivät sisälly takuun piiriin.**

Suodatinjärjestelmä, jonka avulla estetään lankoja jäämästä pyykkeihin ja pienesineiden joutumista pumppuun veden tyhjenystoimenpiteen aikana, kun pesu on suoritettu, jolloin pumpun käyttöikä pitenee. Suositus on puhdistaa pumpun suodatin kerran 2 kuukaudessa. Pumpun suodattimen puhdistus:

- Voit käyttää pumpun kannen avaamiseen jauhepesuaineen lusikkaa (\*) tai koneesta irrotettavaa nestepesuaineen tasolevyä.
- Kiinnitä muoviosan pää pumpun suojuksen rakoon ja työnnä se takaisin. Tämä avaa kannen.

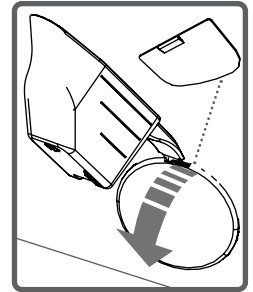

- Aseta ennen suodattimen kannen avaamista astia suodattimen kannen eteen estämään koneeseen jäänyttä vettä valumasta maahan.
- Avaa suodattimen kansa vastapäivään kääntämällä ja tyhjennä vesi.

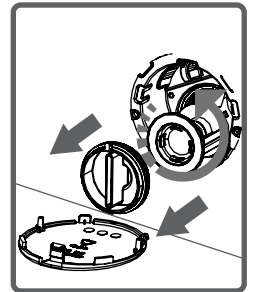

Huomaa: Voit joutua tyhjentämään vesiastian useita kertoja koneessa olevan vesimäärän mukaan.

(\*) Koneen tekniset tiedot saattavat vaihdella ostetun koneen mallin mukaan.

- Puhdista vierasaineet suodattimesta harjalla.

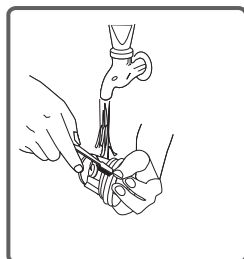

- Kun olet puhdistanut suodattimen, aseta suodattimen kansi paikoilleen ja kiristä se kääntämällä myötäpäivään.

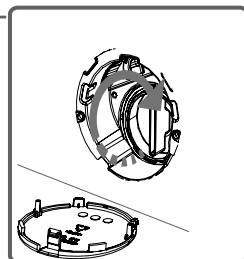

- Varmista samalla kun suljet pumpun kannen, että kannen sisäpuolen osat ovat vastaavilla kohdilla sisäpaneelin reikien kanssa.

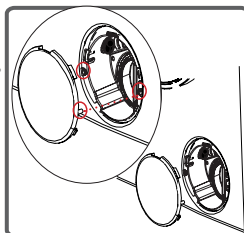

- Voit kiinnittää pumpun kannen takaisin käänteisessä järjestyksessä irrottamiseen.

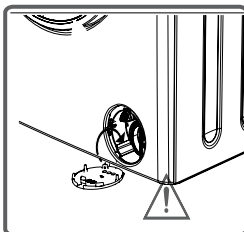

### **VAROITUS!**

**Koska pumpun vesi voi olla kuumaa, odota sen jäähtymistä.**

Pesuaineet voivat muodostaa jämiä pesuainelokeroon ajan kuluessa.

Puhdista muodostuneet jämät purkamalla pesuainelokero säännöllisin väliajoin. Suositus on puhdistaa pumpun suodatin kerran 2 kuukaudessa.

Pesuainelokeron irrottaminen:

- Vedä pesuainelokeroa niin pitkälle kuin voit
- Jatka vetämistä ja paina samalla kuvassa näytettyä kohtaa pesuainelokerossa, kunnes saat pesuainelokeron irrotettua.

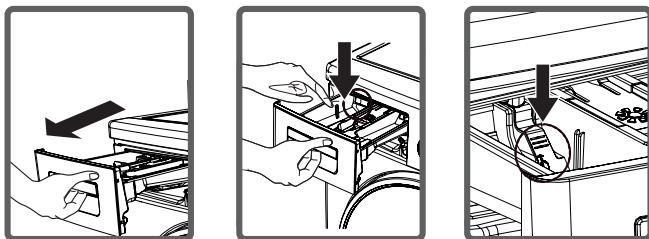

- Huuhtele pesuainelokero ja käytä apuna harjaa.
- Kokoa pesuainejäämät pesuainelokeron kotelosta ja varo pudottamasta niitä koneeseen.
- Kokoa pesuainelokero paikoilleen kuivattuasi sen pyyhkeellä tai kuivalla liinalla.

- Älä pese pesuainelokeroa astianpesukoneessa.



### Nestepesuaineannostelija (\*)

Ota nestepesuaineannostelija koneesta puhdistamista ja huoltoa varten kuten kuvassa on näytetty ja puhdista jämät pois hyvin. Aseta annostelija takaisin paikoilleen. Varmista, ettei pesuainejäämiä jää sisälle.

(\*) Koneen tekniset tiedot saattavat vaihdella ostetun koneen mallin mukaan.

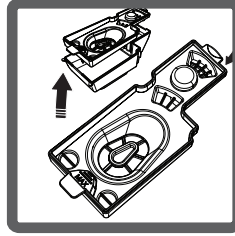
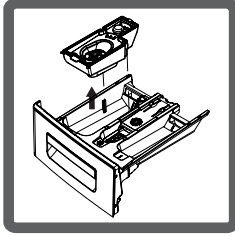

### Huuhtelun esto

Pura pesuainelokero. Pura huuhtelun esto ja puhdista huuhteluainejäämät kunnolla. Laita huuhtelun esto takaisin paikoilleen puhdistamisen jälkeen. Tarkista, että se on kunnolla paikoillaan.

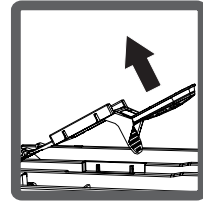
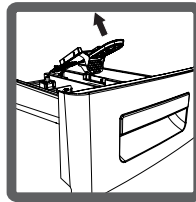
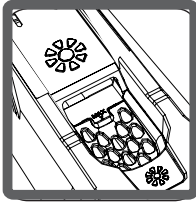

### Runko

Puhdista koneen runko ulkopuolelta lämpimällä vedellä ja ei-syttyvällä pesuaineella, joka ei naarmuta koneen runkoa. Kun olet huuhdellut pinnan vedellä, kuivaa se kuivalla, pehmeällä liinalla.

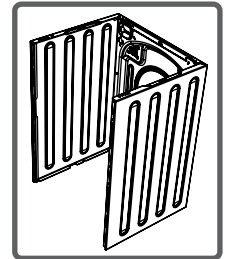

### Rumpu

Älä jätä koneeseen metalliesineitä, kuten paperiliittimiä, kolikoita jne. Nämä esineet aiheuttavat ruostetahroja rumpuun. Puhdista ruostetahrat käyttämällä klooritonta puhdistusainetta ja noudata puhdistusaineen valmistajan ohjeita. Älä koskaan käytä teräsvillaa tai vastaavia välineitä ruostetahrojen puhdistamisessa.

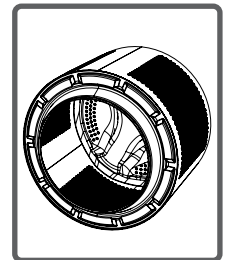

Koneen kaikki korjaustoimenpiteet tulee antaa valtuutetun huollon tehtäväksi. Jos kone tarvitsee korjausta tai et saa vikaa poistettua noudattamalla seuraavassa olevia ohjeita, toimi seuraavasti:

- Irrota pyykinpesukone pistorasiasta.
- Kytke vesihana pois päältä.

VIKA	MAHDOLLINEN SYY	VIANETSINTÄ
Pesukone ei käynnisty.	Sitä ei ole liitetty verkkovirtaan.	Liitä laite verkkovirtaan.
	Sulakkeet ovat laenneet.	Vaihda sulakkeet.
	Sähkökatkos.	Tarkista syöttövirta.
	Käynnistä/Tauko-painiketta ei ole painettu.	Paina Käynnistä/ Tauko-painiketta.
	Ohjelmavalitsimen seis-asento.	Kytke ohjelmapainike haluttuun asentoon.
	Koneen luukkua ei ole suljettu kunnolla.	Sulje koneen luukku.
Pesukone ei ota vettä.	Vesihana on käännetty kiinni.	Avaa vesihana.
	Veden tuloletku voi olla mutkalla.	Tarkista veden tuloletku ja suorista se.
	Veden tuloletku on tukossa.	Puhdista veden tuloletkun suodattimet. (*)
	Tuloventtiilin suodatin on tukkeutunut.	Puhdista tuloventtiilin suodattimet. (*)
	Koneen luukkua ei ole suljettu kunnolla.	Sulje koneen luukku.

(\*) Katso tarkemmin koneen huoltoa ja puhdistamista koskeva luvusta.

VIKA	MAHDOLLINEN SYY	VIANETSINTÄ
Pesukone ei tyhjennä vettä.	Veden poistoletku on tukossa tai mutkalla.	Tarkista poistoletku, puhdista tai suorista se.
	Pumpun suodatin on tukossa.	Puhdista pumpun suodatin. (*)
	Pesukoneessa olevat pyykki ovat epätasapainossa.	Levitä pyykki tasaisesti pesukoneeseen.
Kone tärisee.	Koneen jalvoja ei ole säädetty.	Säädä koneen jalat. (**)
	Kuljetuksen turvapultteja ei ole purettu pois.	Pura koneen kuljetuksen turvapultit. (**)
	Vähennä koneeseen laitettavan pyykin määrää.	Tämä ei estä koneen käyttöä.
	Kone on liian täynnä pyykkiä tai pyykki on jakautunut epätasaisesti.	Älä laita koneeseen suositeltua määrää enempää pyykkiä ja levitä pyykki koneeseen tasaisesti.
	Kone on kovaa pintaa vasten.	Estä konetta nojaamasta kovaa pintaa vasten.

(\*) Katso tarkemmin koneen huoltoa ja puhdistamista koskevasta luvusta.

(\*\*) Katso tarkemmin koneen asennusta koskevasta luvusta.

VIKA	MAHDOLLINEN SYY	VIANETSINTÄ
<p>Pesuainelokeroon muodostuu liikaa vaahtoa.</p>	<p>Käytetty liikaa pesuainetta.</p>	<p>Paina Käynnistä/Tauko-painiketta. Jotta estetään vaahton muodostuminen, sekoita lusikallinen huuhteluainetta puoleen litraan vettä ja kaada sekoitus pesuainelokeroon. Paina Käynnistä/Tauko-painiketta uudelleen 5–10 minuutin jälkeen. Säädä pesuainemäärä seuraavalla pesukerralla tämän mukaan.</p>
	<p>Käytetty väärää pesuainetta.</p>	<p>Käytä vain automaattipesukonekäyttöön tarkoitettuja pesuaineita.</p>
<p>Pesutulokset ovat epätydyttävät.</p>	<p>Pyykin likaisuusaste ei vastaa valitsemaasi pesuohjelmaa.</p>	<p>Valitse pyykin likaisuusastetta vastaava pesuohjelma. (Katso ohjelmataulukko)</p>
	<p>Käytetty liian vähän pesuainetta.</p>	<p>Säädä pesuaineen määrä pyykin määrän ja likaisuusasteen mukaan.</p>
	<p>Pesukoneeseen on laitettu pyykkiä yli maksimikapasiteetin.</p>	<p>Laita koneeseen kerralla pyykkimäärä joka ei ylitä koneen maksimikapasiteettia.</p>

## LUKU 9: VIANETSINTÄ

VIKA	MAHDOLLINEN SYY	VIANETSINTÄ
Pesutulokset ovat epätydyttävät.	Kova vesi. (likainen tai kalkkipitoinen vesi jne.)	Säädä pesuaineen määrä pesuaineen valmistajan ohjeen mukaan.
	Pyykit jakautuneet epätasaisesti koneen sisällä.	Levitä pyykit koneeseen hyvin ja tasaisesti.
Heti kun kone on täyttynyt vedellä, vesi tyhjennetään koneesta.	Tyhjennysletkun pää on liian alhaalla koneeseen nähden.	Aseta veden tyhjennysletku sopivalle korkeudelle.
Vettä ei näy rummussa pesun aikana.	Ei vikaa. Vettä on rummun näkyvistä poissa olevassa tilassa.	—————
Pyykeissä on pesuainejäämiä.	Pyykkiin voi tarttua liukenemattoman pesuaineen paloja valkoisina pilkkuina.	Suorita lisähuuhtelu asettamalla kone Huuhtelu-ohjelmalle tai puhdista tahrat harjalla pyykkien kiuuttua.
Pyykissä näkyy harmaita pilkkuja.	Tällaisten pilkkujen aiheuttajana voi olla öljy, rasva tai voide.	Käytä seuraavalla pesukerralla pesuaineen valmistelijan suosittelemaa määrää pesuainetta.

(\*\*) Katso tarkemmin koneen asennusta koskevasta luvusta.

VIKA	MAHDOLLINEN SYY	VIANETSINTÄ
<p>Linkoustoimenpidettä ei ole suoritettu tai se tapahtuu myöhässä.</p>	<p>Ei vikaa. Elektroninen epätasapainon eston ohjaus on aktivoitu.</p>	<p>Epätasapainossa, täytön valvontajärjestelmä yrittää jakaa pyykkejä tasaisesti. Linkoustoimenpide alkaa, kun pyykki on levitelty. Aseta pyykki seuraavan kerran pesukoneeseen tasaisemmin.</p>

## LUKU 10: AUTOMAATTISET VIKAVAROITUKSET JA TOIMENPITEET

Kone on varustettu järjestelmillä, jotka voivat suorittaa tarvittavat varotoimet ja varoittaa sinua vikatauksessa jatkuvalla toiminnon tarkkailulla pesutoimintojen aikana.

VIKAKOODI	MAHDOLLINEN VIKA	TOIMINTATAPA
E01	Koneen luukku on jätetty auki.	Sulje koneen luukku. Jos koneen ongelma jatkuu, sammuta kone, irrota pesukoneen pistoke, ja kutsu heti valtuutettu huolto.
E02	Veden paine tai koneen sisällä olevan veden pinta on matala.	Käännä hana auki. Vedentulo voi olla katkaistu. Jos ongelma edelleen jatkuu, kone pysähtyy hetken kuluttua automaattisesti. Irrota kone pistorasiasta, käännä vesihana pois päältä ja kutsu valtuutettu huolto.
E03	Pumppu on viallinen, pumpun suodatin on tukkeutunut tai pumpun sähköliitäntä on viallinen.	Puhdista pumpun suodatin. Jos ongelma jatkuu, irrota pesukoneen pistoke, käännä vesihana pois päältä ja kutsu valtuutettu huolto. (*)
E04	Koneessa on liikaa vettä.	Kone tyhjentää veden itsestään. Sammuta tyhjennyksen jälkeen pyykinpesukone ja käynnistä uudelleen. Käännä vesihana pois päältä ja kutsu valtuutettu huolto.

(\*) Katso tarkemmin koneen huoltoa ja puhdistamista koskevasta luvusta.

**Alkoholipitoiset juomat:** Tahraiset alueet tulee aluksi pestä vedellä ja pyyhkiä sitten glyseriini- ja vesiliuoksella ja huuhdella etikkavedellä.

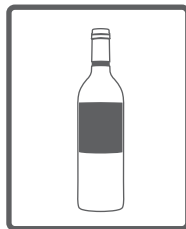

**Kengänkiilloke:** Tahraa tulee hangata varovasti tekstiiliä vahingoittamatta, hangata pesuaineella ja huuhdella. Jos tahra ei häviä, sitä voi tahrata seoksella, jossa on 1 osa alkoholia (96°) ja 2 osaa vettä, ja sen jälkeen pestä lämpimällä vedellä.

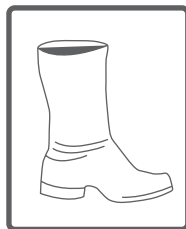

**Tee ja kahvi:** Levitä tekstiilin likainen alue astian aukon päälle, ja kaada tahran päälle niin kuumaa vettä kuin mitä tekstiili kestää. Jos tekstiilin voi käsitellä valkaisuaineella, käytä sitä pesussa.



**Suklaa ja kaakao:** Kun olet upottanut tekstiilin kylmään veteen ja hangannut sitä saippualla tai pesuaineella, pese se tekstiilille soveltuvassa korkeimmassa lämpötilassa. Jos öljytahra on edelleen näkyvässä, pyyhi tahraa vetyperoksidilla (3%).



**Tomaattitahna:** Kun olet naarmuttanut tekstiilistä varovasti irti kuivuneet tahrat, upota se veteen 30 minuutiksi ja hankaa ja pese se pesuaineella.

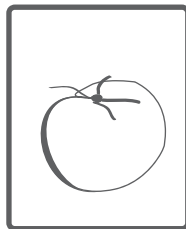

**Liemi-kananmuna:** Irrota kuivuneet tahrat tekstiilistä ja pyyhi tahraa kylmään veteen kastetulla sienellä tai pehmeällä liinalla. Hankaa pesujauheella, pese laimennetulla valkaisuaineella.

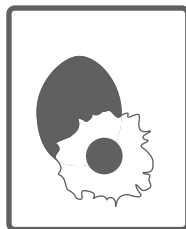

**Rasva- ja öljytahrat:** Pyyhi ensin jäämät pois. Hankaa tahraa pesuaineella ja pese se lämpimällä saippua vedellä.



**Sinappi:** Levitä glyseriiniä tahrakohdalle. Hankaa pesuaineella ja pese. Jos tahraa ei saa pois, pyyhi alkoholilla. (Synteettisille ja värillisille pyykeille tulee käyttää sekoitusta 1 osa alkoholia ja 2 osaa vettä)

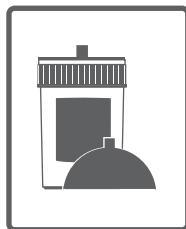

**Hedelmät:** Levitä tekstiilin likainen alue astian aukon päälle, ja kaada tahran päälle kylmää vettä. Älä kaada tahralle kuumaa vettä. Pyyhi tahraa kylmällä vedellä ja glyseriinillä. Anna vaikuttaa 1-2 tuntia, pyyhi muutamalla tipalla viinietikkaa ja huuhtele.

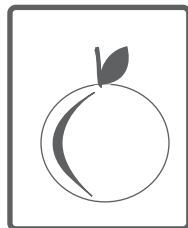

**Ruohotahra:** Pyyhi tahriintunut alue pesuaineella. Jos tekstiilin voi käsitellä valkaisuaineella, pese se valkaisuainetta käyttäen. Pyyhi villatekstiilit alkoholilla. (Värillisille pyykeille tulee käyttää sekoitusta 1 osa alkoholia ja 2 osaa vettä)



**Öljymaali:** Tahra on poistettava levittämällä sille tärpättiä ennen tahran kuivumista. Se tulee sen jälkeen pyyhkiä pesuaineella ja pestä.

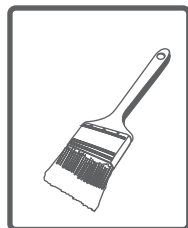

**Palotahra:** Jos tekstiilille voi käyttää valkaisuainetta, voit lisätä valkaisuainetta pesuveteen. Villatekstiilien osalta vetyperoksidiveteen upotettu tekstiili on peitettävä tahran kohdalta kuivalla liinalla ja silitettävä. Tekstiili on pestävä, kun se on huuhdeltu kunnolla.



**Veritahrat:** Upota pyykit kylmään veteen 30 minuutiksi. Jos tahra ei häviä, upota tekstiili veden ja ammoniakkin seokseen (3 lusikallista ammoniakkia 4 litraan vettä) 30 minuutiksi.



**Kerma, jäätelö ja maito:** Upota pyykit kylmään veteen ja hankaa tahrakohtaa pesuaineella. Jos tahra ei häviä, käytä valkaisuainetta tekstiilille soveltuvassa määrin. (Ei saa käyttää valkaisua värillisille tekstiileille.)



**Muhvi:** Muhvitahrat tulee puhdistaa mahdollisimman pian. Tahra pestään pesuainevedellä, jos tahraa ei saa irrotettua, sitä voi pyyhkiä vetyperoksidilla (3%).

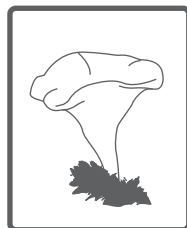

**Muste:** Laita tahra kohta juoksevan veden alle, kunnes mustepitoisen veden valuminen loppuu. Pyyhi sitten sitruunaa sisältävällä vedellä ja pesuaineella ja pese 5 minuutin vaikutusajan jälkeen.

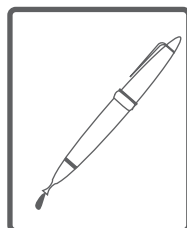

# ENERGIANSÄÄSTÖMERKINNÄT JA ENERGIAN SÄÄSTÖ

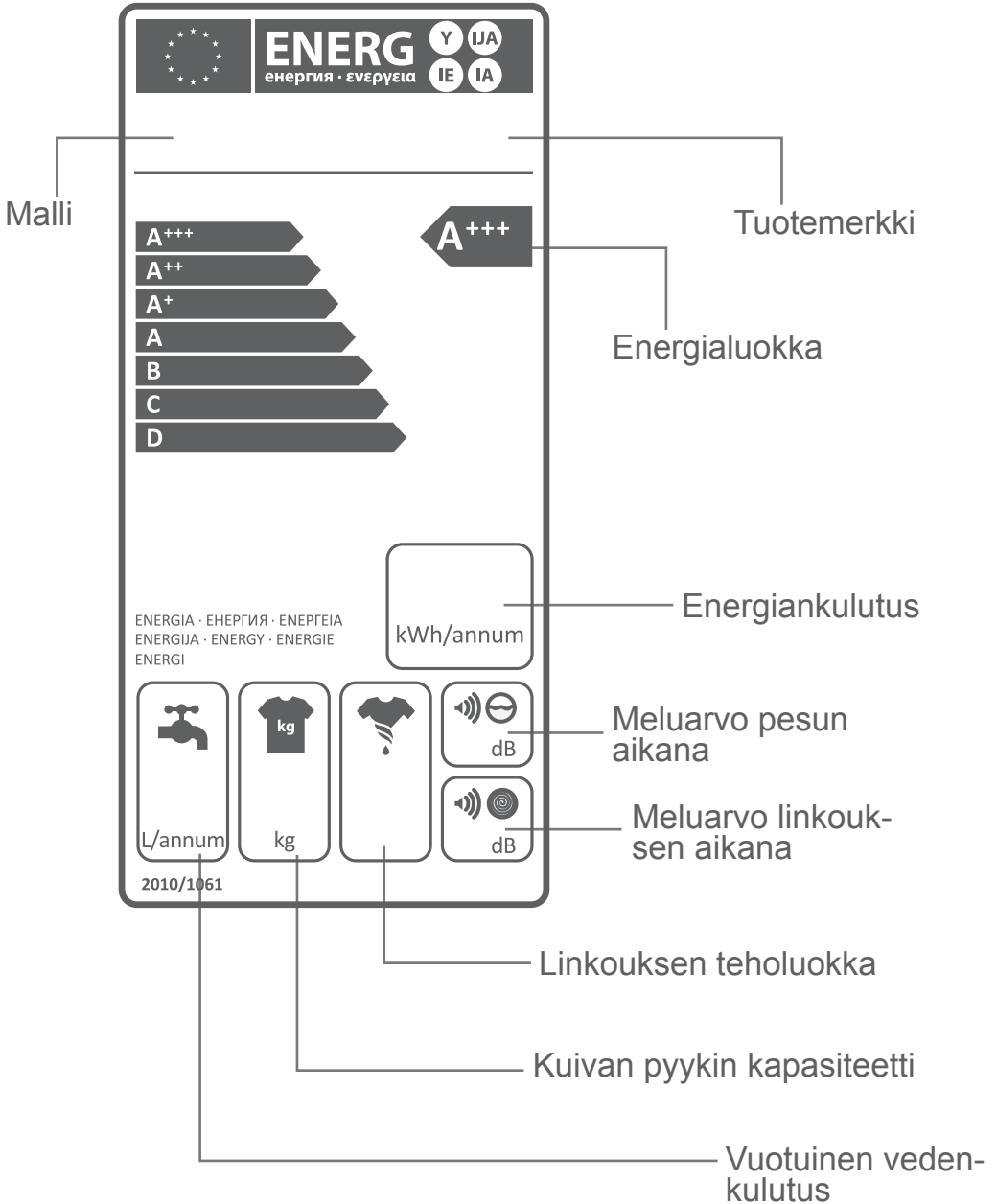

Teho ja vedenkulutus voi vaihdella vedenpaineen, veden kovuuden ja lämpötilan, ympäröivän lämpötilan, pyykin määrän, valittujen lisätoimintojen ja jännitevaihteluiden mukaan. Laite vähentää koneen tehon ja vedenkulutuksen valitun pesuohjelman pestävän pyykkikapasiteetin, pesee vähemmän likaiset tai päivittäin pestävät vaatteet lyhyillä ohjelmilla, suorittaa puhdistuksen ja huollon säännöllisesti ja käynnistää koneen sähkötoimittajan ilmoittamien edullisten aikojen mukaan.

## VANHAN KONEEN HÄVITTÄMINEN

Tämä symboli tuotteessa tai pakkauksessa osoittaa, ettei tuotetta saa käsitellä kotitalousjätteenä. Laite on sen sijaan toimitettava asianmukaiseen sähkö- ja elektroniikkaromun kierrätyspisteeseen.

Vaikutat myönteisellä tavalla ympäristöön ja ihmisen terveyteen kohdistuvien negatiivisten, väärin jätteiden käsittelyn aiheuttamien haittojen estämisessä varmistamalla, että tämä tuote hävitetään asianmukaisesti.

Kierrätysmateriaalien käyttö auttaa säästämään luonnonvaroja.

Lisätietoja laitteen kierrättämisestä saa kunnallisilta viranomaisilta, kunnalliselta jätehuollolta, jätehuoltopalvelulta tai liikkeestä, josta ostit tuotteen.







**NO:**  
**Gram A/S**  
Tel.: 22 07 26 30  
[www.gram.no](http://www.gram.no)

**SE:**  
**Gram A/S**  
Tel.: 040 38 08 40  
[www.gram.se](http://www.gram.se)

**FI:**  
**Gram A/S**  
Tel.: 020 7756 350  
[www.gram.fi](http://www.gram.fi)

52267674