



DA

KØLE FRYSESKAB

Betjeningsvejledning

EN

FREEZER / FRIDGE

User manual

SE

KYL / FRYSSKÅP

Bruksanvisning

NO

KOMBISKAP

Bruksanvisning

FI

JÄÄKAAPPIPAKASTIN

Käyttöohje

KFI 300851

Indholdsfortegnelse

FØR APPARATET TAGES I BRUG	2
Generelle advarsler	2
Sikkerhedsinstruktioner	5
Anbefalinger.....	5
Installation og betjening	6
Før køle fryseskabet tages i brug	6
FUNKTIONER OG MULIGHEDER	7
Termostatindstilling	7
Advarsler ved temperaturindstilling.....	8
Tilbehør.....	8
Isterningbakke	8
GUIDE TIL OPBEVARING AF MADVARER.....	9
RENGØRING OG VEDLIGEHOLDELSE	10
Afrimning af køleskabet	11
Afrimning af fryseren.....	11
TRANSPORT OG FLYTNING	12
Omplacering af døren	12
FØR DU KONTAKTER GRAM SERVICE.....	13
Energisparetips.....	14
KØLE FRYSESKABETS DELE	15

DEL 1. FØR APPARATET TAGES I BRUG

Generelle advarsler

ADVARSEL: Hold ventilationsåbninger, i apparatets kabinet eller i den indbyggede struktur, fri for forhindringer.

ADVARSEL: Brug ikke mekaniske anordninger eller andre midler til at fremskynde afrimningsprocessen, bortset fra dem, der anbefales af producenten.

ADVARSEL: Brug ikke elektriske apparater inde i apparatets fødevareopbevaringsrum medmindre de er af den type, der anbefales af producenten.

ADVARSEL: Undgå at beskadige kølekredsløbet.

ADVARSEL: For at undgå fare på grund af ustabilitet ved apparatet, skal det fastmonteres i overensstemmelse med instruktionerne.

ADVARSEL: Ved placering af apparatet skal det sikres, at netledningen ikke klemmes eller beskadiges.

ADVARSEL: Placer ikke flere transportable stikdåser eller transportable strømforsyninger bag på apparatet.



Symbol ISO 7010 W021

Advarsel: Risiko for brand/brændbare materialer

- Hvis dit køle fryseskab anvender R600 som kølemiddel (dette fremgår af køleskabets typeskilt), skal der udvises stor forsigtighed under transport og montering, da kølekredsløbet ikke må blive beskadiget. Selvom R600a er en naturlig gasart, som overholder de gældende miljøstandarder, er det vigtigt at kølekredsløbet ikke beskadiges, da R600a er en brandfarlig gasart. Skulle uheldet være ude, placeres køle fryseskab i sikker afstand af flammer og varmekilder, og rummet udluftes i nogle minutter.
- Dette produkt er fremstillet til brug i private husholdninger og må kun anvendes til de angivne formål. Det er ikke beregnet til kommerciel eller industriel brug. En sådan brug vil føre til

ophævelse af produktgarantien, og producenten frasiger sig ethvert ansvar for tab forårsaget heraf.

- Dette produkt er fremstillet til brug i private husholdninger og må kun anvendes til nedkøling/opbevaring af mad- og drikkevarer. Det er ikke beregnet til kommerciel eller industriel brug og må ikke anvendes til at opbevare andet end mad- og drikkevarer. Producenten frasiger sig ethvert ansvar for tab forårsaget af manglende overholdelse af disse forskrifter.
- Opbevar ikke eksplosive stoffer såsom spraydåser med en brændbar drivgas i dette apparat.
- Dette apparat er beregnet til brug i husholdninger og lignende miljøer såsom:
 - personalekøkkener i butikker, kontorer og andre arbejdsmiljøer, der kan sidestilles med en almindelig privat husholdning
 - gårdhuse og af gæster på hoteller, moteller og andre beboelsesmæssige miljøer, der kan sidestilles med en almindelig privat husholdning
 - bed & breakfast-miljøer, der kan sidestilles med en almindelig privat husholdning
 - catering og lignende ikke-detailanvendelser, der kan sidestilles med en almindelig privat husholdning
- Hvis stikkontakten ikke passer til køle fryseskabets stik, skal det udskiftes af autoriseret elektriker, eller lignende kvalificerede personer for at undgå risici.
- Dette apparat må ikke anvendes af personer (herunder børn) med fysiske, sansemæssige eller mentale lidelser eller manglende erfaring og viden, medmindre de er under opsyn eller er blevet instrueret i brugen af apparatet af en person, som er ansvarlig for deres sikkerhed. Børn skal være under opsyn for at sikre, at de ikke leger med apparatet.
- Der er tilsluttet et specielt jordstik til dit køle fryseskabets

strømkabel. Dette stik skal bruges med en speciel jordforbundet stikkontakt på 10 ampere. Hvis der ikke er en sådan stikkontakt i dit hus, skal du have den installeret af en autoriseret elektriker.

- Dette apparat kan anvendes af børn i alderen fra 8 år og derover og personer med nedsatte fysiske, sansemæssige eller mentale evner eller mangel på erfaring og viden, hvis de er under opsyn eller er blevet instrueret i brugen af apparatet på en sikker måde og forstår den involverede fare. Børn må ikke lege med apparatet. Rengøring og vedligeholdelse af brugeren må ikke foretages af børn uden opsyn.
- Hvis forsyningsledningen bliver beskadiget, skal den udskiftes af autoriseret elektriker, en serviceforhandler eller lignende kvalificerede personer for at undgå risici.
- Dette apparat er ikke beregnet til brug i højder over 2000 m.

Sikkerhedsinstruktioner

- Anvend ikke mekanisk værktøj eller andre kunstige midler til at fremskynde afrimningsprocessen.
- Anvend ikke elektriske redskaber inde i køleskabsrummet.
- Hvis dit gamle apparat har en lås, skal den ødelægges eller fjernes inden bortskaffelse, da børn ellers kan spærre sig selv inde i skabet og komme i livsfare.
- Gamle køleskabe og fryserne indeholder isolationsmateriale og kølemidler med CFC. Undgå derfor at skade miljøet, når du kasserer dit gamle køle fryseskab. Spørg din kommune om bortskaffelse af WEEE til genbrug, genanvendelse og retablering. Dette apparat er klassificeret iht. det europæiske direktiv 2002/96/EF om affald af elektrisk- og elektronisk udstyr (waste electrical and electronic equipment - WEEE).
- Dette direktiv angiver rammerne for indlevering og recycling af kasserede apparater gældende for hele EU.



Anbefalinger

- Anvend ikke forlængerledninger eller parallelforbindinger, dette kan forårsage overophedning eller brand.
- Brug ikke beskadigede, ødelagte eller gamle stik.
- Brug ikke en stikadapter.



- Undlad at trække, bøje eller beskadige ledningen.
- Tillad ikke børn at lege med køle fryseskabet. Børn må ALDRIG sidde på skuffer eller hænge på døren.
- Undlad at beskadige kølesystemet, som kølemidlet cirkulerer omkring, med bore- eller skæreværktøjer. Kølemidlet, som kan blæse ud, når fordamperens gaskanaler, forlængerrørene eller overfladebelæggningerne punkteres, kan forårsage hudirritationer og øjenskader.
- Undgå at sætte stikket i eller tage stikket ud af stikkontakten med våde hænder for at forhindre elektrisk stød!
- Placer ikke glasflasker eller dåse med væsker i fryseren, specielt kulsyreholdige væsker. Flasker eller dåser kan eksplodere.
- Drikkevarer med højt alkoholindhold skal placeres lodret i køle fryseskabet med låget lukket tæt.
- Rør ikke ved frosne varer med våde hænder! Undlad at spise is eller isterninger umiddelbart efter at de er blevet taget ud af fryseren!

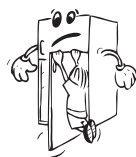

Installation og betjening

Før du begynder at bruge dit køle fryseskab, bør du være opmærksom på følgende punkter:

- Driftsspændingen for køle fryseskabet er 220-240 V ved 50 Hz.
- Der er monteret en særlig jordet stik på køle fryseskabets elkabel. Dette stik skal bruges med en speciel stikdåse på 16 ampere med jordforbindelse. Hvis du ikke har en stikkontakt med jordforbindelse, skal det installeres af en kvalificeret elektriker.
- Vi påtager os ikke ansvar for skader der opstår på grund af manglende jordforbindelse.
- Placér køle fryseskabet på et sted, hvor det ikke vil blive udsat for direkte sollys.
- Apparatet skal placeres minimum 50 cm væk fra komfurer, gasovne og varmekilder, og bør placeres minimum 5 cm væk fra elektriske ovne.
- Køle fryseskabet må aldrig bruges udendørs eller udsættes for regn.
- Når dit køle fryseskab er placeret ved siden af en fryser, bør der være minimum 2 cm mellem dem for at forhindre fugtdannelse på ydersiden.
- Placér ikke noget på køle fryseskabet, og placér køle fryseskabet på et passende sted, så der er minimum 15 cm frirum omkring det.
- De forreste ben er justerbare og bør indstilles i en passende højde for at give køle fryseskabet mulighed for at operere stabilt og ordentligt. Du kan justere benene ved at dreje dem med uret (eller i den modsatte retning). Dette skal gøres, før der lægges madvarer i køle fryseskabet.
- Før køle fryseskabet tages i brug, skal alle dele vaskes i varmt vand med en teskefuld natron og derefter skylles med rent vand og tørres. Anbring alle delene efter rengøring.



Før køle fryseskabet tages i brug

- Når køle fryseskabet tages i brug første gang eller efter transport, skal det stå i en oprejst position i 3 timer inden det tilsluttes strømmen. Ellers kan du beskadige kompressoren.
- Køle fryseskabet kan godt lugte lidt når det tages i brug første gang; luften vil fortage sig når køle fryseskabet påbegynder nedkøling.



Termostatindstilling

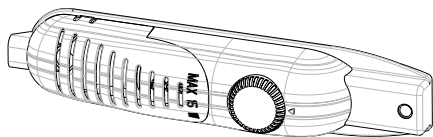

• Termostaten styrer automatisk temperaturen i kølerummet. Knappen kan drejes fra 1 mod 5, hvis temperaturen skal være lavere.

Vigtigt: Forsøg ikke at dreje knappen over 1 position, da det vil stoppe dit apparat

- Ved korttidsopbevaring af madvarer i kølerummet kan du indstille knappen til mellem 1 og 3.
- Ved langtidsopbevaring af madvarer i kølerummet kan du indstille knappen til mellem 3 og 4.
- **Bemærk**, at den omgivende temperatur, de ferske madvarers temperatur og den hyppighed, hvormed køleskabets låge åbnes, påvirker temperaturen i kølerummet. Hvis det er nødvendigt, kan du ændre temperaturindstillingen.
- Når du tænder køleskabet første gang, skal det køre uafbrudt i 24 timer, før køletemperaturen er passende.
- Undgå så vidt muligt at åbne køleskabets låge og at placere en stor mængde madvarer i det i denne periode.
- Hvis køleskabet er slukket, eller hvis stikket er taget ud, skal der gå mindst fem minutter, før du tænder skabet eller sætter stikket i igen, da kompressoren ellers kan beskadiges.
- Uden stjerneklassificering: Svaleskabe har ingen frostboks, men temperaturen kan nå ned på -18°C.

Super-kontakt (Hvis super-kontakten findes)

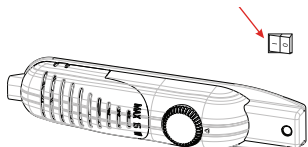

• Generelt skal denne kontakt stå på "0". Undtaget når den omgivende temperatur er lav, såsom om vinteren (dvs. under 16 °C), eller når fryserens temperatur skal være lavere. I disse tilfælde skal du tænde for kontakten ved at sætte den på "1".

- Tænd for super-kontakten, som findes på termostatkassen, ved at sætte den på "1". Herved begynder kontakten at lyse.
- Når fryserummet er kølet tilstrækkeligt ned, eller hvis vejret bliver varmt, skal du slukke for super-kontakten for at spare strøm.
- Når du første gang tænder for fryseren, bør den været tændt 24 timer uafbrudt, indtil den er kølet ned til en passende temperatur.
- I denne periode må du ikke åbne døren ofte eller placere store mængder mad inde i fryseren.
- Hvis fryseren slukkes, eller strømforsyningen afbrydes, skal du vente mindst 5 minutter, før du genstarter eller slutter den til strømmen igen, for ikke at beskadige kompressoren.
- **Superfrysning:** Hvis den omgivende temperatur er over 16 °C, skal denne kontakt bruges som superfrys-kontakt. Tænd for kontakten, når du lægger friske madvarer i fryseren, for at udnytte den maksimale fryseevne. Det er i de fleste tilfælde tilstrækkeligt at have kontakten tændt i 24 timer, efter du har lagt friske madvarer i fryseren. Sluk for kontakten 24 timer efter, du har lagt friske madvarer i fryseren, for at spare strøm.

Advarsler ved temperaturindstilling

- Termostaten skal indstilles under hensyntagen til, hvor ofte hhv. køle- og fryseafdelingens dør åbnes og lukkes, hvor mange fødevarer der opbevares, samt hvor skabet er placeret.
- For at skabet kan blive helt nedkølet, når det tændes første gang, skal det køre uden pause i op til 24 timer afhængig af omgivelsestemperaturen.
- I denne periode må skabet ikke åbnes for ofte og heller ikke fyldes for meget.
- Hvis skabets stik har været taget ud af stikkontakten, skal der ventes mindst 5 minutter med at sætte stikket i igen, da kompressoren ellers kan blive beskadiget.
- Skabet er beregnet til drift i de intervaller for omgivelsestemperaturer, som er angivet i standarderne og i overensstemmelse med den klimaklasse, som er angivet på skabets typeskilt. Det anbefales ikke, at skabet kører uden for de angivne temperaturgrænser for at sikre en effektiv køling.
- Dette apparat er designet til brug ved en omgivende temperatur i et område mellem 16 °C og 32 °C.

Klimaklasse	Omgivelsernes temperatur °C
T	Mellem 16 og 43 (°C)
ST	Mellem 16 og 38 (°C)
N	Mellem 16 og 32 (°C)
SN	Mellem 10 og 32 (°C)

Tilbehør

“Låge åben”-indikator

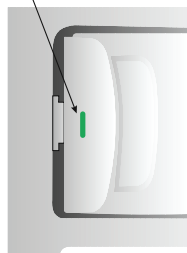

- “Låge åben”-indikatoren på håndtaget viser, om lågen er lukket korrekt, eller om den stadig står åben.
- Hvis indikatoren er rød, står lågen stadig åben.
- Hvis indikatoren er hvid, er lågen lukket korrekt.
- Bemærk, at frostboksens låge altid skal være lukket. Dette forhindrer, at frostvarerne tør op, og at der dannes islag i frostboksen. Desuden reduceres energiforbruget.

Isterningbakke

Fyld isterningbakken med vand og anbring den i fryseren. Når vandet er frosset til is, kan man få terningerne ud af bakken ved at vride den.

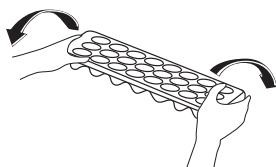
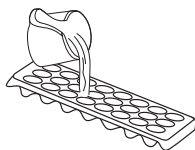

Køleafdelingen

- Denne er beregnet til korttidsopbevaring af mad- og drikkevarer. Flasker kan opbevares i den dertil indrettede dørhylde. Ferske madvarer, der er godt emballerede, kan opbevares på skabets hylder. Frisk frugt/grøntsager bør opbevares i grøntsagsskuffen. Mejeriprodukter og æg kan anbringes i de dertil indrettede rum i døren. Tilberedte madvarer bør opbevares i lufttætte beholdere med låg. Fersk kød pakkes i plasticposer og anbringes på den nederste hylde. Lad ikke fersk, uindpakket kød komme i kontakt med tilberedte madvarer. Fersk, hakket kød bør tilberedes samme dag, som det er købt. Andre ferske kødvarer bør højst ligge i køleskabet i 2-3 dage.
- Lad varme mad- og drikkevarer køle af, inden de anbringes i skabet. Opbevar aldrig eksplosive og brandbare væsker i køleskabet (f.eks. acetone, benzin o.lign.). Alcohol med en høj procent bør opbevares stående i tæt lukkede flasker.

Fryseafdelingen

- Denne er 4-stjernet og beregnet til langtidsopbevaring af frosne madvarer og fremstilling af isterninger.
- Læg frostvarer i fryseren så hurtigt som muligt efter køb, og opbevar gerne varerne i en køletaske under transporten fra indkøbsstedet.
- Vær sikker på, at indholdet er mærket med art og dato.
- Overskrid ikke datoen for sidste salgsdag eller "Bedst inden". Hvis der ikke er nogen tidsangivelse på emballagen, bør produktet højst ligge i fryseren i 3 måneder.
- Læg ikke ferske madvarer opad allerede indfrosne varer, da disse derved kan tø op.
- Indfrys ikke for store mængder ad gangen. Maden bliver bedst, hvis den fryses helt igennem i løbet af så kort tid som muligt.
- Ved en eventuel strømafbrydelse bør man undgå at åbne fryserdøren. Efter en længerevarende strømafbrydelse bør man undersøge madens kvalitet, og enten spise den straks eller tilberede den og indfryse den igen. Hvis man lægger varme madvarer ind i fryseren, vil kompressoren køre hele tiden, indtil madvarerne er indfrosne. Herved kan køleskabet midlertidigt blive meget koldt.
- Den normale opbevaringstemperatur i fryseren bør være -18°C. Dette kan kontrolleres med et frysetermometer, så man sikrer sig, at skabet har den korrekte temperatur. Aflæsning af termometeret skal ske meget hurtigt, idet temperaturen stiger med det samme, når man tager termometeret ud af skabet.
- Mousserende drikke bør ikke fryses, og is bør ikke spises direkte fra fryseren (risiko for forfrysning).

Vigtig bemærkning:

- *Frosne fødevarer, der er blevet optøet, bør tilberedes ligesom friske fødevarer. Hvis de ikke er tilberedt efter at være blevet optøet, må de aldrig fryses igen.*
- Smagen af visse krydderier i færdigretter (anis, basilikum, brøndkarse, eddike, assorterede krydderier, ingefær, hvidløg, løg, sennep, timian, merian, peber osv.) ændrer sig, og de antager en stærk smag, når de har været nedfrosne i lang tid. Derfor bør der kun tilsættes en lille mængde krydderier, hvis du planlægger at fryse maden ned. Ellers kan de ønskede krydderier tilsættes, efter at maden er optøet.
- Opbevaringstiden for maden er afhængig af den anvendte olie. Egnede olier er margarine, kalvefedt, olivenolie og smør, og uegnede olier er jordnøddolie og svinespæk.

DEL 4. RENGØRING OG VEDLIGEHOLDELSE

- Frakoble apparatet fra strømforsyningen før rengøring.



- Rengør ikke apparatet med rindende vand.

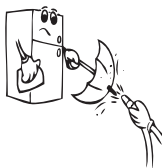

- Du kan aftørre køle fryseskabet indvendigt og udvendigt med varmt sæbevand og en blød klud eller en svamp.

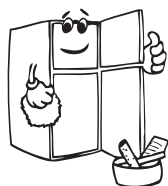

- Rengør tilbehøret for sig selv med sæbe og vand. Rengør dem ikke i opvaskemaskinen.



- Anvend ikke slibeprodukter, opvaskemidler eller sæbe. Efter afvaskning, skyl med rent vand og tør omhyggeligt. Når rengøringsproceduren er afsluttet, tilsluttes apparatets ledning med tørre hænder.

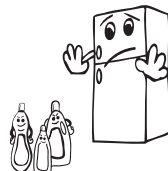

- De skal rengøre kondensatoren med en kost mindst to gange om året for at opnå energibesparelse og øge produktiviteten.

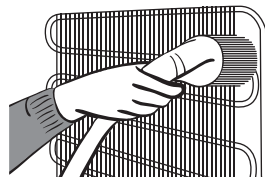

Afrimning af køleskabet

køle fryseskabet har fuldautomatisk afrimning. Tøvet vand løber ned i en afløbsrende bagest i skabet. Herfra ledes det gennem en kanal i bagvæggen ud i en skål ovenover kompressoren, hvor det fordampes. Undersøg regelmæssigt, om afløbsrenden og afløbshullet er stoppet til, så vandet løber ud i bunden af skabet i stedet for ned i kanalen. I sådanne tilfælde bruger man den medleverede rensespind eller en spids nål el. lign. til at skaffe passage gennem hullet.

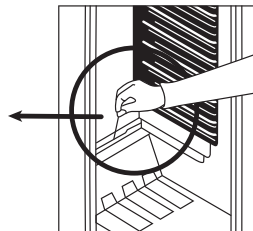
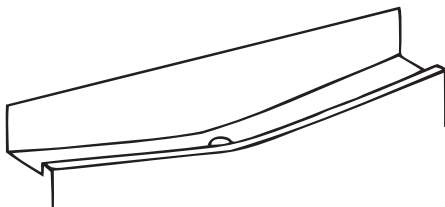

Afrimning af fryseren

- Den is der dannes i fryseren, bør fjernes mindst 2 gange årligt, eller når der har dannet sig et ca. 5mm tykt lag is, idet for meget is nedsætter skabets effektivitet. Brug den medleverede plasticskraber. Brug aldrig skarpe eller spidse genstande til at fjerne isen.
- Dagen før fryseren skal afrimes bør man tænde for lynindfrysning for at være sikker på, at alle frostvarerne er helt indfrosne. Start selve afrimningen med at slukke for strømmen til skabet og trække stikket ud af stikkontakten. Tag frysevarerne ud, pak dem ind i et tykt lag papir, og opbevar dem et koldt sted.
- Man kan, for at fremskynde afrimningen, anbringe skåle med varmt vand i fryseren.
- Når isen er tøet op, tørrer man tøvet vand op, og tørrer fryseren grundigt af indvendigt, tænder igen for strømmen og sætter termostatknappen på en indstilling mellem 2 og 4.

Udskiftning af LED lys

Hvis dit skab har LED lys, må dette kun udskiftes af en autoriseret el-installatør.

DEL 5. TRANSPORT OG FLYTNING

Transport og flytning til ny placering

- Originalemballagen og skumpolystyren (PS) kan gemmes hvis det behøves.
- Under transport skal tilbehør bindes fast med et bredt bånd eller et kraftigt reb. Følg transportvejledningen på indpakningen ved transport.
- Før transport eller flytning til nyt installationssted, skal alle bevægelige dele (dvs. hylder, grønsagsskuffe...) tages ud eller sættes fast med bånd for at forhindre rystelse.

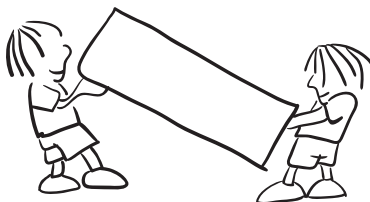

Omplacering af døren

Kontakt Gram service, hvis du ønsker at vende døren.

DEL 6. FØR DU KONTAKTER GRAM SERVICE

Hvis køle fryseskabet ikke fungerer ordentligt, tjek følgende:

- Om der er strøm,
- Hovedkontakten er afbrudt ,
- Termostatindstillingen står i «•» position,
- Stikket virker. For at tjekke dette, tilslut et andet apparat, som du ved fungerer, til samme stik.

Hvad kan Du gøre hvis køle fryseskabet ikke fungerer godt:

Tjek at:

- Du ikke har overbelastet apparatet,
- Dørene er lukket tæt,
- Der ikke er støv på kondensatoren,

Hvis der er støj ;

Luftarten som cirkulerer i køleskabets kredsløb kan lave en svag støj (boblende lyd) også når kompressoren ikke er i gang. Dette er helt normalt.

Hvis disse lyde er anderledes tjek at ;

- Køle fryseskabet står stabilt og i vater,
- Ingenting rører ved bagsiden,
- Materialet i apparatet vibrerer.

Hvis der er vand i den nederste del af køleskabet;

Tjek at ;

Dræningshullet til vand fra afrimning ikke er tilstoppet (brug renseproppen til at rense dræningshullet).

Skabet køler ikke tilfredsstillende:

Skabet er beregnet til drift i de intervaller for omgivelsestemperaturer, som er angivet i standarderne og i overensstemmelse med den klimaklasse, som er angivet på skabets typeskilt. Det anbefales ikke, at skabet kører uden for de angivne temperaturgrænser udtrykt i køleeffektivitet.

Anbefalinger

- For at få mere plads og forbedre udseendet, er køleskabets « kølesektion » placeret indenfor bagvæggen af køleskabsrummet. Når apparatet er i gang, dækkes denne væg af rim eller vanddråber, afhængig af om kompressoren er i gang eller ej. Det er ikke noget problem. Dette er helt normalt. **Apparatet** skal kun afrimes hvis der dannes et usædvanlig tykt lag på væggen.
- Hvis apparatet ikke skal bruges i længere tid (for eksempel i sommerferien) indstil termostatknappen i «•» position. Afrim og rengør køle fryseskabet og lad døren stå åben for at undgå dannelse af fugt og lugt.

Energisparetips

- 1- Installer apparatet i et koldt, velventileret rum, men ikke i direkte sollys og ikke i nærheden af varmekilder (radiator, komfur .. osv.). Ellers brug en isoleringsplade.
- 2- Lad varme mad- og drikkevarer køle ned uden for apparatet.
- 3- Frossen mad, som skal optøs, skal anbringes i køleskabet. Den frosne mad vil medvirke til at holde køleskabet koldt, når de optøer. Dette giver energibesparelser. Hvis den frosne mad tages ud, skaber det energispild.
- 4- Drikkevarer skal være tildækket. Ellers øges fugtigheden i apparatet. Dette forlænger driftstiden. Når man tildækker drikkevarerne hjælper det også med at bevare smagen og lugten.
- 5- Når der indsættes mad og drikkevarer skal apparatet være åbent i så kort tid som muligt.
- 6- Hold lågene på de forskellige temperaturbokse i apparatet lukkede (boks til friske varer, køleboks...osv.).
- 7 - Dørpakningen skal være ren og smidig. Udskift pakningen, hvis den er slidt.

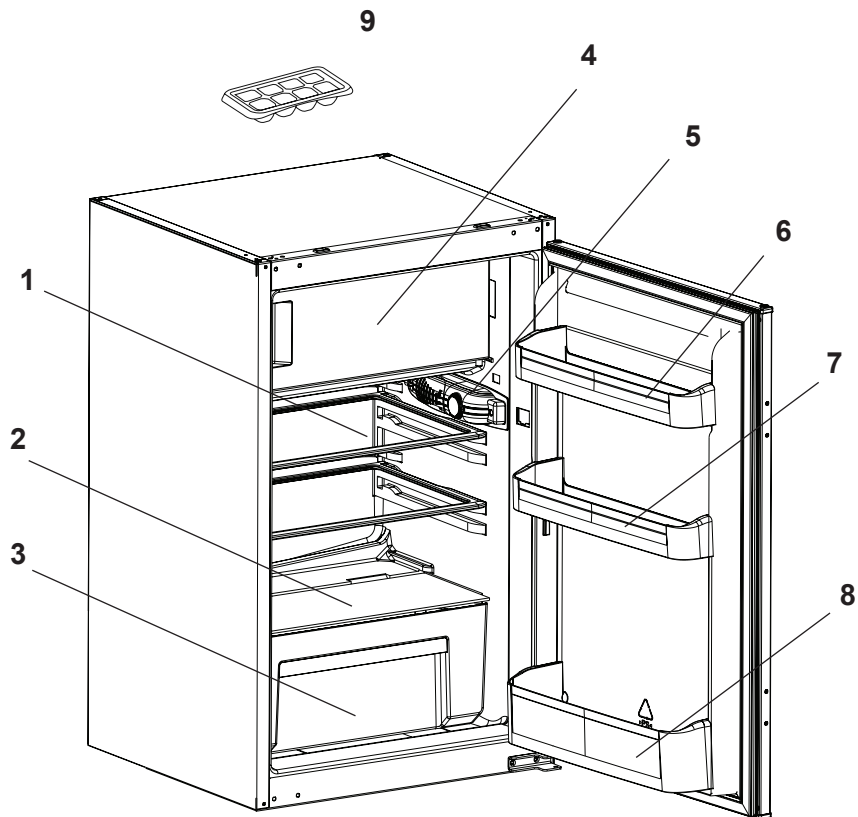

Denne præsentation er kun beregnet til information om delene på apparatet.
Delene kan variere afhængigt af modeltype.

- 1) Køleskabshylde
- 2) Hylde over grøntsagsskuffe
- 3) Grøntsagsskuffe
- 4) Fryserafdeling
- 5) Termostatknop
- 6) Dørhylde
- 7) Dørhylde
- 8) Flaskehylde
- 9) Æggeholdere

* På visse modeller

Index

BEFORE USING THE APPLIANCE	17
General warnings	17
Old and out-of-order fridges	19
Safety warnings	19
Installing and operating your fridge	20
Before Using your Fridge.....	21
HOW TO OPERATE THE APPLIANCE.....	21
Thermostat setting.....	21
Super switch (If super switch is available).....	21
Warnings about temperature adjustments.....	22
Accessories	22
“Door Open” Indicator;	22
Ice tray	22
FOOD STORAGE IN THE APPLIANCE.....	23
Refrigerator compartment.....	23
Freezer compartment	23
CLEANING AND MAINTENANCE	24
Defrosting	24
TRANSPORTATION AND CHANGING OF INSTALLATION POSITION	25
BEFORE CALLING FOR GRAM SERVICE	26
Tips For Saving Energy	27
PARTS OF THE APPLIANCE AND THE COMPARTMENTS	28

The operating instructions apply to several models. Differences may therefore occur.

PART - 1. BEFORE USING THE APPLIANCE

General warnings

WARNING: Keep ventilation openings, in the appliance enclosure or in the built-in structure, clear of obstruction.

WARNING: Do not use mechanical devices or other means to accelerate the defrosting process, other than those recommended by the manufacturer.

WARNING: Do not use electrical appliances inside the food storage compartments of the appliance, unless they are of the type recommended by the manufacturer.

WARNING: Do not damage the refrigerant circuit.

WARNING: In order to avoid any hazards resulting from the instability of the appliance, it must be fixed in accordance with the following instructions:

WARNING: When positioning the appliance, ensure the supply cord is not trapped or damaged.

WARNING: Do not locate multiple portable socket-outlets or portable power supplies at the rear of the appliance.



SYMBOL ISO 7010 W021

Warning: Risk of fire / flammable materials

- If your appliance uses R600a as a refrigerant (this information will be provided on the label of the cooler) you should take care during transportation and installation to prevent the cooler elements from being damaged. R600a is an environmentally friendly and natural gas, but it is explosive. In the event of a leak due to damage of the cooler elements, move your fridge away from open flames or heat sources and ventilate the room where the appliance is located for a few minutes.
- While carrying and positioning the fridge, do not damage the cooler gas circuit.
- Do not store explosive substances such as aerosol cans

with a flammable propellant in this appliance.

- This appliance is intended to be used in household and domestic applications such as:
 - staff kitchen areas in shops, offices and other working environments.
 - farm houses and by clients in hotels, motels and other residential type environments.
 - bed and breakfast type environments;
 - catering and similar non-retail applications.
- If the socket does not match the refrigerator plug, it must be replaced by the manufacturer, a service agent or similarly qualified persons in order to avoid a hazard.
- A specially grounded plug has been connected to the power cable of your refrigerator. This plug should be used with a specially grounded socket of 16 amperes. If there is no such socket in your house, please have one installed by an authorised electrician.
- This appliance can be used by children aged from 8 years and above and persons with reduced physical, sensory or mental capabilities or lack of experience and knowledge if they have been given supervision or instruction concerning use of the appliance in a safe way and understand the hazards involved. Children shall not play with the appliance. Cleaning and user maintenance shall not be made by children without supervision.
- If the supply cord is damaged, it must be replaced by the manufacturer, an authorised service agent or similar qualified persons, in order to avoid a hazard.
- This appliance is not intended for use at altitudes exceeding 2000 m.

Old and out-of-order fridges

- If your old fridge has a lock, break or remove the lock before discarding it, because children may get trapped inside it and may cause an accident.
- Old fridges and freezers may contain isolation material and refrigerant with CFC or HFC. Therefore, take care not to harm environment when you are discarding your old fridges.

Disposal of your old appliance

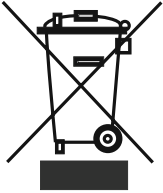

This symbol on the product or package implies that the product should not be treated as domestic waste. Instead, it should be delivered to applicable waste collection places recycling electrical and electronic equipment. You will contribute to avoid potential negative results regarding environment and human health, which will arise due to wrong waste procedure for the product by ensuring that this product is annihilated properly. Recycling materials will help natural resources be preserved. For more detailed information regarding recycling of this product, please contact local municipality,

domestic waste annihilation service or the shop you have purchased the product.

Please ask your municipal authority about the disposal of the WEEE reuse, recycle and recovery purposes.

Notes:

- Please read the instruction manual carefully before installing and using your appliance.
We are not responsible for the damage occurred due to misuse.
- Follow all instructions on your appliance and instruction manual, and keep this manual in a safe place to resolve the problems that may occur in the future.
- This appliance is produced to be used in homes and it can only be used in domestic environments and for the specified purposes. It is not suitable for commercial or common use. Such use will cause the guarantee of the appliance to be cancelled and our company will not be responsible for losses incurred.
- This appliance is produced to be used in houses and it is only suitable for cooling / storing food. It is not suitable for commercial or common use and/or for storing substances except for food. Our company is not responsible for losses to be incurred in the contrary case.



Safety warnings

- Do not connect your Fridge Freezer to the mains electricity supply using an extension lead.
- Do not plug in damaged, torn or old plugs.
- Do not pull, bend or damage the cord.



- This appliance is designed for use by adults, do not allow children to play with the appliance or let them hang off the door.



- Never touch the power cord/plug with wet hands as this could cause a short circuit or electric shock. 
- Do not place glass bottles or beverage cans in the ice-making compartment as they can burst as the contents freeze. 
- Do not place explosive or flammable material in your fridge. Place drinks with high alcohol content vertically in the fridge compartment and make sure that their tops are tightly closed.
- When removing ice from the ice-making compartment, do not touch it. Ice may cause frost burns and/or cuts. 
- Do not touch frozen goods with wet hands! Do not eat ice-cream and ice cubes immediately after you have taken them out of the freezer department!
- Do not touch frozen goods with wet hands. Do not eat ice-cream or ice cubes immediately after you have taken them out of the ice-making compartment.
- Do not cover the body or top of fridge with lace. This affects the performance of your fridge.
- Secure any accessories in the fridge during transportation to prevent damage to the accessories.
- Do not use plug adapter.

Installing and operating your fridge

Before starting to use your fridge, you should pay attention to the following points:

- The operating voltage for your fridge is 220-240 V at 50Hz.
- The plug must be accessible after installation.
- Your fridge may have a smell when it is operated for the first time. This is normal and the smell will fade away when your fridge starts to cool.
- Before connecting your Fridge Freezer, ensure that the information on the data plate (voltage and connected load) matches that of the mains electricity supply. If in doubt, consult a qualified electrician.
- Insert the plug into a socket with an efficient ground connection. If the socket has no ground contact or the plug does not match, we recommend that you consult a qualified electrician for assistance.
- The appliance must be connected with a properly installed fused socket. Power supply (AC) and voltage at the operating point must match with the details on the name plate of the appliance (name plate is located on the inside left of the appliance).
- We do not accept responsibility for any damages that occur due to ungrounded usage.
- Place your fridge where it will not be exposed to direct sunlight.
- Your fridge should never be used outdoors or exposed to rain.
- Your appliance should be at least 50 cm away from stoves, gas ovens and heater cores, and at least 5 cm away from electrical ovens.
- When your fridge is placed next to a deep freezer, there should be at least 2 cm between them to prevent humidity forming on the outer surface.
- Do not place heavy items on the appliance.
- Clean the appliance thoroughly, especially the interior, before use (see ).

Cleaning and Maintenance).

- The installation procedure into the kitchen unit is given in the Installation Manual. This product is intended to be used in proper kitchen units only.
- Before using your fridge, wipe all parts with a solution of warm water and a teaspoon of sodium bicarbonate, then rinse with clean water and dry. Place all parts in the fridge after cleaning.

Before Using your Fridge

- When using your fridge for the first time, or after transportation, keep it in an upright position for at least 3 hours before plugging into the mains. This allows efficient operation and prevents damage to the compressor.
- Your fridge may have a smell when it is operated for the first time. This is normal and the smell will fade away when your fridge starts to cool.

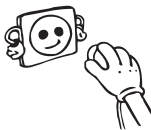

PART - 2. HOW TO OPERATE THE APPLIANCE

Thermostat setting

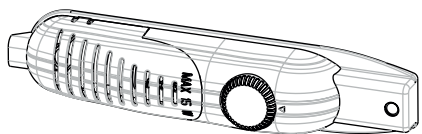

The thermostat automatically regulates the inside temperature of the refrigerator compartment and freezer compartment. By rotating the knob from position 1 to 5, colder temperatures can be obtained. The “•” position shows thermostat is closed and no cooling will take place.

- For short-term storage of food in the freezer compartment, you can set the knob between minimum and medium positions (1-3).
- For long-term storage of food in the freezer compartment, you can set the knob to the medium position (3-4).
- When you first switch on the appliance, you should ideally try to run it without any food in for 24 hours and not open the door. If you need to use it straight away, try not to put a large quantity of food inside.
- If the unit is switched off or unplugged, you must allow at least 5 minutes before restarting in order not to damage the compressor.
- The freezer of the refrigerator cools up to -18°C and higher.

Note that: the ambient temperature, temperature of the freshly stored food and how often the door is opened, affects the temperature in the refrigerator and freezer compartments. If required, change the temperature setting.

Super switch (If super switch is available)

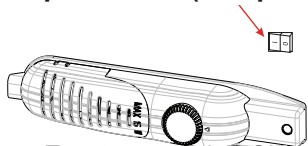

- Normally set this switch to ‘0’ position. Except when the ambient temperature is low like in winter. (ie. below 16°C) or when the freezer temperature needs to be maintained lower. In that case, turn the switch to ‘1’ position ON.
- To set super switch ON that is on the thermostat box, press the switch down to ‘1’ position. The switch will lit.
- When the freezer compartment is cooled down to sufficient temperature, or the weather gets hot, turn the super switch off to save electrical consumption.
- When you first switch on the appliance, for starting a suitable cooling, the appliance

should work 24 hours continuously until it cools down to sufficient temperature.

- In this time do not open the door so often and place a lot of food inside the appliance.

If the unit is switched off or unplugged, you must allow at least 5 minutes before restarting or re-plugged the unit in order not to damage the compressor.

Super freezing: If ambient temperature is more than 16°C, this switch must be used as superfreeze switch. For maximum freezing capacity, please turn on this switch when placing fresh food. After placing fresh food in the freezer, 24 hours ON position is generally sufficient. In order to save energy, please turn off this switch after 24 hours from placing fresh food.

Warnings about temperature adjustments

- It is not recommended that you operate your fridge in environments colder than 10°C in terms of its efficiency.
- Temperature adjustments should be made according to the frequency of door openings and the quantity of food kept inside the fridge.
- Your fridge should be operated up to 24 hours according to the ambient temperature without interruption after being plugged in to be completely cooled. Do not open doors of your fridge frequently and do not place much food inside it in this period.
- A 5 minute delaying function is applied to prevent damage to the compressor of your fridge, when you take the plug out and then plug it in again to operate it or when an energy breakdown occurs. Your fridge will start to operate normally after 5 minutes.
- Your fridge is designed to operate in the ambient temperature intervals stated in the standards, according to the climate class stated in the information label. We do not recommend operating your fridge out of stated temperatures value limits in terms of cooling effectiveness.
- This appliance is designed for use at an ambient temperature within the 16°C - 32°C range.

Climate class	Ambient temperature (°C)
T	Between 16 and 43 °C
ST	Between 16 and 38 °C
N	Between 16 and 32 °C
SN	Between 10 and 32 °C

Accessories

“Door Open” Indicator;

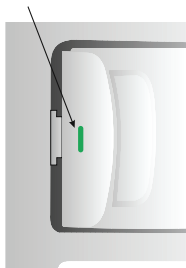

- The « Door Open » indicator on the handle shows whether the door has closed properly or whether it is still open.
- If the indicator is red, the door is still open.
- If the indicator is white, the door is properly closed.
- Observe that the freezer's door should always be kept closed. This will prevent food products from defrosting; it will avoid heavy ice and frost build-up inside the freezer and an unnecessary increase in energy consumption.

Ice tray

- Fill the ice tray with water and place in freezer compartment.
- After the water completely turned into ice, you can twist the tray as shown below to get the ice cube.



PART - 3. FOOD STORAGE IN THE APPLIANCE

Refrigerator compartment

The refrigerator compartment is used for storing fresh food for a few days.

- Do not place food in direct contact with the rear wall of the refrigerator compartment. Leave some space around food to allow circulation of air.
- Do not place hot food or evaporating liquid in the refrigerator.
- Always store food in closed containers or wrapped.
- To reduce humidity and avoid formation of frost, never place liquids in unsealed containers in the refrigerator.
- Meat of all types, wrapped in packages, is recommended to be placed on the glass shelf just above the vegetable bin, where the air is colder.
- You can put fruit and vegetables into the crisper without packaging.
- To avoid cold air escaping, try not to open the door too often, and not leave the door open for a long time.

Freezer compartment

The freezer compartment is used for freezing fresh food and for storing frozen food for the period of time indicated on packaging, and for making ice cubes.

- When freezing fresh food, wrap and seal the food properly; the packaging should be air tight and shouldn't leak. Special freezer bags, aluminum foil (heavy grade, if in doubt double wrap), polythene bags and plastic containers are ideal.
- Do not allow the fresh food to be frozen to come into contact with the already frozen food.
- Always mark the date and the content on the pack and do not exceed the stated storage time.
- In case of a power failure or malfunction, the freezer compartment will maintain a sufficiently low temperature for food storage. However, avoid opening the freezer door to slow down the temperature rise within the freezer compartment.
- The maximum amount of fresh foods that can be loaded in the freezer within 24 hours is indicated on the name plate (see Freezing Capacity).
- Never place warm food in the freezer compartment.
- When purchasing and storing frozen food products, ensure that the packaging is not damaged.
- The storage time and the recommended temperature for storing frozen food is indicated on the packaging. For storing and using, follow the manufacturer's instructions. If no information is provided, food should not be stored for more than 3 months.
- Place frozen food in the freezer compartment as soon as possible after buying it.
- Once the food has thawed, it must not be refrozen; you must cook it as quickly as possible in order to consume or to freeze once again.

PART 4. CLEANING AND MAINTENANCE

- Disconnect the unit from the power supply before cleaning.



- Do not clean the appliance by pouring water.



- Make sure that no water enters the lamp housing and other electrical components.
- The refrigerator should be cleaned periodically using a solution of bicarbonate of soda and lukewarm water.



- Clean the accessories separately with soap and water. Do not clean them in the dishwasher.



- Do not use abrasive products, detergents or soaps. After washing, rinse with clean water and dry carefully. When you have finished cleaning, reconnect the plug to the mains supply with dry hands.



- Clean the condenser with a broom at least twice a year. This will help you to save on energy costs and increase productivity.



THE POWER SUPPLY MUST BE DISCONNECTED.

Defrosting

Defrosting the Refrigerator Compartment

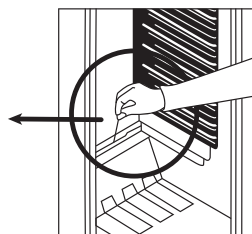
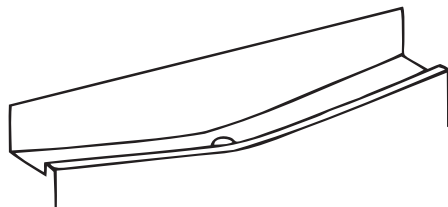

- Defrosting occurs automatically in the refrigerator compartment during operation; the water is collected by the evaporation tray and evaporates automatically.
- The evaporation tray and the water drain hole should be cleaned periodically with the defrost drain plug to prevent the water from collecting at the bottom of the refrigerator instead of flowing out.
- You can also clean the drain hole by pouring ½ glass of water down it.

Defrosting the Freezer Compartment

WARNING: Never use sharp metal tools, unless recommended by manufacturer for this operation as they can damage the refrigeration circuit.

After a period of time, frost will build up in certain areas of the freezer compartment. The frost accumulated in the freezer compartment should be removed periodically (use the plastic scraper, if available).

Complete defrosting will become necessary if the frost layer exceeds 3-5 mm, to maintain the efficiency of the freezer.

- The day before you defrost, set the thermostat dial to position “5” to freeze the food completely.
- During defrosting, frozen food should be wrapped in several layers of paper and kept in a cool place. The inevitable rise in temperature will shorten their storage life. Remember to use the food within a relatively short period of time.
- Set the thermostat knob to position “*” and switch off the appliance.
- Leave the door open to accelerate defrosting. Remove any water from the compartment.
- Clean the interior by hand with lukewarm water and a little detergent.
- Never use abrasive products or aggressive cleaning agents.
- Dry the inside of the unit, plug it into the mains and set the thermostat knob to position “5”. After 24 hours, reset the thermostat to the desired position.

Replacing LED lighting

If your refrigerator has LED lighting contact the help desk as this should be changed by authorized personnel only.

PART - 5. TRANSPORTATION AND CHANGING OF INSTALLATION POSITION

Transportation and Changing of Installation Position

- The original packages and foamed polystyrene (PS) can be retained if required.
- During transportation, the appliance should be secured with a wide string or a strong rope. The instructions written on the corrugated box must be followed while transporting.
- Before transporting or changing the installation position, all the moving objects (ie,shelves,crisper...) should be taken out or fixed with bands in order to prevent them from getting damaged.
- Carry your fridge in the upright position.

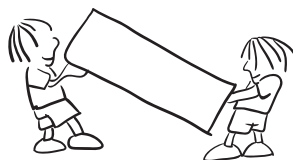

PART - 6. BEFORE CALLING FOR GRAM SERVICE

If your refrigerator is not working properly, it may be a minor problem, therefore check the following.

The appliance does not operate,

Check if;

- There is a power failure,
- The mains plug is not properly plugged in, or is loose
- The thermostat setting is on position “•”,
- The socket is defective. To check this, plug in another appliance that you know which is working into the same socket.

The appliance performs poorly;

Check if;

- You have overloaded the appliance,
- The doors are not closed perfectly,
- There are not enough ventilation ducts on the kitchen unit as mentioned in the Installation Manual.

If there is noise;

The cooling gas which circulates in the refrigerator circuit may make a slight noise (bubbling sound) even when the compressor is not running. Do not worry, this is quite normal. If these sounds are different check if;

- The appliance is installed firmly as described in the installation manual.
- The objects on the appliance are vibrating.

If there is water in the lower part of the refrigerator;

Check if;

The drain hole for defrost water is not clogged (use defrost drain plug to clean the drain hole).

IMPORTANT NOTES:

- In case of a sudden power loss or disconnecting and reconnecting of the plug to the electrical socket, the compressor protective thermal element will be opened as the pressure of the gas in the cooling system of your refrigerator has not yet been balanced. 4 or 5 minutes later, your refrigerator will start to operate; this is normal.
- If you won't be using your refrigerator for a long time (such as on summer holidays), please disconnect the plug from the socket. Clean your refrigerator as per Part 4 of this document and leave the door open to prevent any humidification or odor formation.
- If there is still a problem with your refrigerator although you have followed the instructions in this book, please consult your nearest authorized service center.

Tips For Saving Energy

1. Install the appliance in a cool, well ventilated room , but not in direct sunlight and not near a heat source (radiator, cooker.. etc). Otherwise use an insulating plate.
2. Allow warm food and drinks to cool down outside the appliance.
3. When thawing frozen food, place it in the refrigerator compartment. The low temperature of the frozen food will help to cool the refrigerator compartment when it is thawing. This will help to save energy. If the frozen food is put out, it results in a waste of energy.
4. Cover drinks or other liquids when placing them in the appliance. Otherwise humidity increases in the appliance. Therefore, the working time gets longer. Also covering drinks and other liquids helps to preserve smell and taste.
5. Try to avoid keeping the doors open for long periods or opening the doors too frequently as warm air will enter the cabinet and cause the compressor to switch on unnecessarily often.
6. Keep the covers of the different temperature compartments (crisper, chiller ...etc) closed
7. Door gasket must be clean and pliable. Replace gaskets if worn.

PART 7.

PARTS OF THE APPLIANCE AND THE COMPARTMENTS

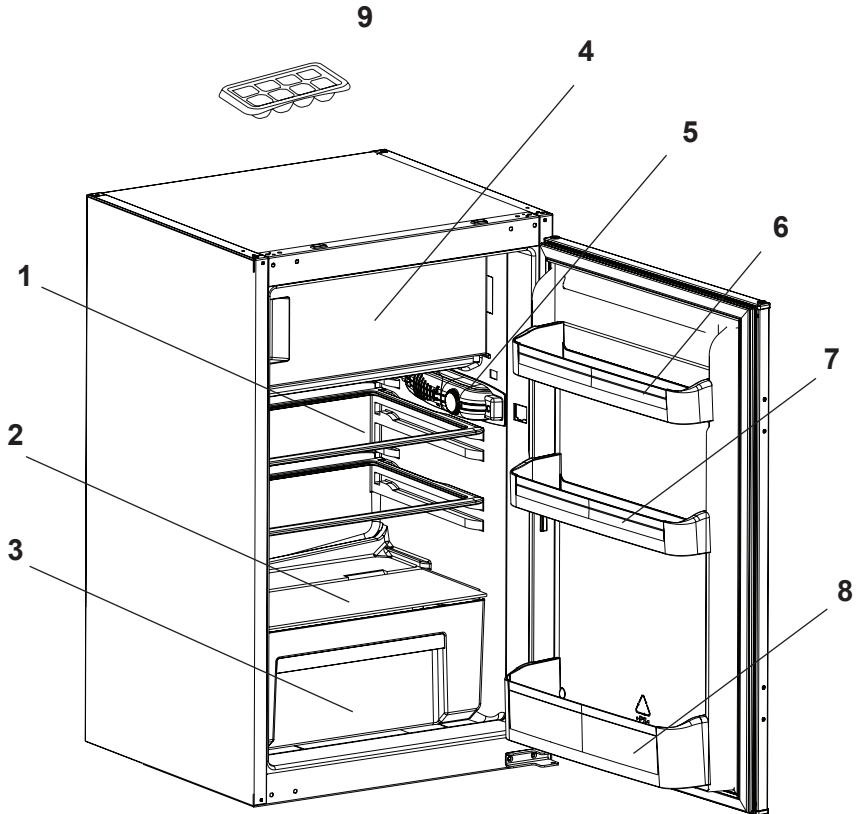

This presentation is only for information about the parts of the appliance.
Parts may vary according to the appliance model.

- 1) Refrigerator shelf
- 2) Crisper cover (safety glass)
- 3) Crisper
- 4) Freezer compartment
- 5) Thermostat box
- 6) Butter shelf
- 7) Middle shelf
- 8) Bottle shelf
- 9) Ice tray

INNEHÅLL

INNAN DU BÖRJAR	30
ALLMÄNNA VARNINGAR	30
SÄKERHETSINSTRUKTIONER	32
REKOMMENDATIONER	32
INSTALLATION OCH IGÅNGSÄTTNING	33
FÖRE IGÅNGSÄTTNING	33
OLIKA FUNKTIONER OCH MÖJLIGHETER	34
THERMOSTATINSTÄLLNINGAR	34
SUPERREGLAGE	35
ÖPPEN DÖRR"-INDIKATOR	35
TILLVERKA IS-KUBER	36
PLACERAMATEN RÄTT	36
KYLSKÅP	36
FRYSSKÅP	36
RENGÖRING OCH UNDERHÅLL	37
AVFROSTNING	38
Kylskåp	38
Frysskåp;	38
TRANSPORT OCH OMLACERING	38
INNAN DU KONTAKTE GRAM SERVICE	39
APPARATENS DELAR	41

DEL 1. INNAN DU BÖRJAR

Allmänna varningar

WARNING: Håll ventilationsöppningar i apparatens hölje eller inbyggnadsstruktur oblockerade.

WARNING: Använd inte mekaniska enheter eller andra metoder för att snabba upp avfrostningen, förutom de som rekommenderas av tillverkaren.

WARNING: Använd inte elektriska apparater inuti apparatens fack för matförvaring, såvida de inte är av den sorten som rekommenderas av tillverkaren.

WARNING: Skada inte kylkretsen.

WARNING: För att undvika risker på grund av instabilitet i apparaten, måste den fästas enligt instruktionerna.

WARNING! När du positionerar apparaten ser du till att sladden inte är klämd eller skadad.

WARNING! Anslut inte flera bärbara uttag eller bärbara nätaggregat på baksidan av apparaten.



Symbol ISO 7010 W021

Varning! Brandfara/brandfarligt material

- Modellen innehåller R600a (kylmediumet isobutan), vilket är en naturgas som är väldigt miljövänlig men också explosiv. Vid transport och installation av enheten måste hänsyn tas så att kylsystemet tar skada. Om skada uppstår; undvik öppen låga eller tändningskälla och ventiler rummet där enheten står under några minuter.
- Förvara inte explosiva ämnen såsom aerosol-flaskor med lättantändliga bränslen i den här apparaten.
- Den här apparaten är avsedd att användas i hemmabruk och

liknande tillämpningar så som:

- personalkök i affärer, kontor och andra arbetsmiljöer
 - stugor och av kunder på hotell, motell och andra miljöer för boendeformer
 - vandrarhemsliknande miljöer;
 - kartering och liknande icke-återförsäljande tillämpningar
- Om uttaget inte stämmer överrens med kylskåpets kontakt måste det bytas ut av tillverkaren, dess serviceagent eller likvärdigt godkänd kvalificerad person, för att undvika faror.
 - Denna apparat är inte avsedd att användas av personer (inklusive barn) med nedsatta fysiska, sensoriska eller psykiska förmågor eller brist på erfarenhet och kunskap, såvida de inte övervakas eller får instruktioner angående användningen av apparaten av en person som ansvarar för deras säkerhet. Barn ska övervakas för att säkerställa att de inte leker med apparaten.
 - En speciell jordad kontakt har kopplats till strömladdan till ditt kylskåp. Denna kontakt ska användas i ett speciellt jordat 16-ampereuttag. Om det inte finns något sådant uttag i ditt hem ska ett installeras av en auktoriserad elektriker.
 - Den här utrustningen kan användas av barn från 8 års ålder och äldre, samt personer mer fysisk, sensorisk eller mental nedsättningskapacitet eller har brist på erfarenhet och kunskap om de har någon som övervakar eller om de fått instruktioner angående användning av apparaten på ett säkert sätt och förstå de faror som innefattas. Barn får inte leka med apparaten. Rengöring och underhåll vid användning, får inte utföras av barn utan övervakning.
 - Om elsladden är skadad måste den bytas ut av tillverkaren eller en servicerepresentant eller liknande kvalificerade personer för att undvika fara.
 - Denna apparat är inte avsedd att användas på höjder över 2000 m.

Säkerhetsinstruktioner

- **Varning:** Blockera inte ventilationsöppningarna i enhetens hölje eller med en ev. inbyggnadsram.
- Använd aldrig mekaniska verktyg eller liknande metoder för att påskynda avfrostning.
- Om denna apparat ska ersätta en uttjänt produkt med lås; förstör eller avlägsna låset som en säkerhetsåtgärd före deponering, för att skydda barn som vid lek kan låsa sig inne.
- Äldre kyl- och frysskåp innehåller isoleringsgas och kylmedium som skall deponeras ordentligt. Överlåt alltid deponeringen av en kasserad enhet till kvalificerad återvinningscentral och rådgör med lokala myndigheter vid eventuella frågor. Se till att inga Kylledningar skadas innan deponeringen.

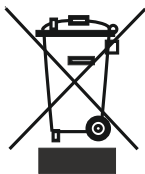

Denna enhet är märkt i enlighet med det europeiska direktivet 2002/96/EG om avfall som utgörs av eller innehåller elektroniska produkter (waste electrical and electronic equipment - WEEE).

Direktivet anger ramarna för inom EU giltigt återtagande och korrekt återvinning av uttjänta enheter.

Obs:

Läs noga igenom detta häfte före installation och igångsättning. Tillverkaren tar inget ansvar för oriktig installation och användning.

Rekommendationer

- Använd inte adaptrar eller omkopplingar som kan medföra överhettning eller brand.
- Använd ej elektriska apparater inuti kyl-/frysutrymmena.
- Använd inte gamla vridna elkablar.



- Vrid eller böj inte kablarna.
- Låt inte barn leka med apparaten. Barn får aldrig sitta på draglådor/hyllor eller hänga i dörren.
- Använd inte vassa metallföremål för att avlägsna is från frysutrymmen; dessa kan punktera kylledningen och medföra oreparabel skada. Använd den medföljande plastskrapan.
- Tag aldrig i elkabeln med våta händer.
- Placera inte ömtåliga vätskebehållare (tunna eller i glas) i frysen, särskilt inte kolsyrate drycker då de expanderar och spränger behållaren vid frysning.
- Flaskor med hög alkoholhalt måste förseglas väl och placeras vertikalt.

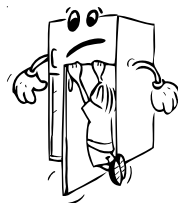

- Vidrör ej kyltorna (särskilt inte med våta händer). Det innebär risk för brännskada.
- Ät inte is eller isglass som just tagits ur frysen.
- Om elkabeln skadas skall den bytas av tillverkaren, servicerepresentanten eller anvisad kvalificerad person.
- Använd inte en adapter



Installation och igångsättning

- Elkällan skall vara 220-240V ~50 Hz.
- Vid behov – kontakta service för installation och igångsättning.
- Kontrollera före anslutning till elkällan att spänningen överensstämmer med apparatens typskylt.
- Stickkontakten bör vara åtkomlig efter det att frysskåpet står på plats.
- Tillverkaren är inte ansvarig för fel uppkomna av otillräckligt jordad elanslutning som beskrivs i detta häfte.
- Placera inte apparaten i direkt solljus.
- Använd inte apparaten i det fria, får ej utsättas för regn.
- Placera frysskåpet väl avskilt från värmekällor på välventilerad plats. Apparaten skall placeras minst 50cm från radiator eller gas-/koleldad spis och minst 5cm från elspisar.
- Lämna minst 15cm fritt utrymme ovanför.
- Montera plastdistansdonen på kylargallret (på baksidan) för att undvika kontakt med väggytan för god prestanda.
- Förvara inte tunga eller många föremål ovanpå.
- Vid installation intill annat frys- eller kylskåp bör ett minimiavstånd på 2cm hållas för att förhindra kondensbildning.
- Tillse att apparaten står stabilt och vågrätt på golvet. Justera nivån med de främre fötterna för att kompensera för ojämnheter i golvet.
- Rengör ytterytor och inredning med diskvattenlösning. Innerytorna bör rengöras med ljummen natriumbikar-bonatlösning. Montera tillbaka inredningsdelarna när de torkat.

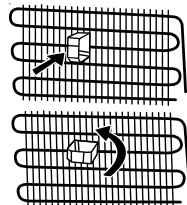

Före igångsättning

- Vänta i 3 timmar före anslutning till eluttag för att optimera prestandan.
- En lätt obehaglig lukt kan uppstå vid igångsättning första gången. Denna försvinner när kylutrymmet börjar kallna.

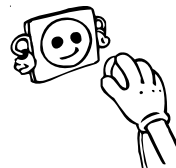

DEL 2. OLIKA FUNKTIONER OCH MÖJLIGHETER

Termostatinställningar

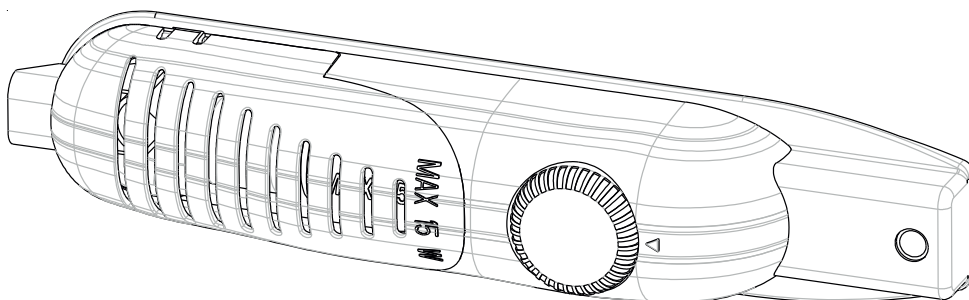

- Termostaten reglerar automatiskt förvaringstemperaturen i kylskåpet. Genom att vrida vredet från position 1–5 erhålls gradvis lägre temperatur.
- « • » Avstängt läge – ingen kyleffekt på.
- För kortvarig matförvaring i frysutrymmet kan vredet ställas mellan min.- och medelposition. (1–3)
- För långvarig matförvaring – sätt vredet i medelpositionen. (3–4)

OBS: Omgivande rumstemperatur, temperaturen på nyss inlagt livsmedel och hur ofta dörren öppnas, påverkar temperaturen i frysutrymmet. När så önskas – ändra termostatinställningen.

- Vid igångsättning första gången; för att erhålla bästa möjliga kylningsgrad bör apparaten gå kontinuerligt under 24 timmar innan rätt termostatposition ställs in.
- Under kylningsperioden – undvik att öppna dörren eller att fylla upp med mycket livsmedel.
- Om enheten stängs av eller kopplas ur bör minst 5 minuter förflyta innan återstart av enheten för att förebygga skador på kompressorn.
- Kylskåpets frysack kan kyla ned till -18°C och lägre.
- Enheten är utformad för användning i en omgivande temperatur inom intervallet 16°C till 32°C.

Superreglage (om superreglage är tillgängligt)

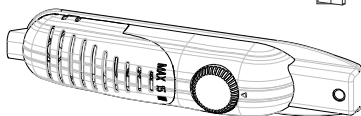

Normalt ska det här reglaget stå i läget "0", utom när omgivningstemperaturen är lägre (under 16 °C) t.ex. under vintern, eller när frystemperaturen måste vara lägre. I sådant fall ska reglaget vridas till på-läget, "1".

För att slå på superreglaget som sitter på termostatboxen trycker du ner reglaget till läget "1". Reglaget kommer att tändas.

När temperaturen i frysfacket har sjunkit till en tillräckligt låg temperatur, eller om omgivningstemperaturen stiger, ska du slå av superreglaget för att spara på ström.

När du slår på apparaten för första gången ska enheten arbeta i 24 timmar utan avbrott tills den kallnar tillräckligt.

Öppna inte dörren alltför ofta under den här tiden och ställ inte in stora mängder livsmedel i apparaten.

Om enheten slås av eller kopplas ur måste du låta den vara minst 5 minuter innan du startar om och kopplar in den på nytt för att undvika skada på kompressorn.

Superfrysning: Om den omgivande temperaturen överstiger 16 °C måste det här reglaget användas som superfrysningsreglage. För maximal frysningkapacitet, slå på det här reglaget när du ställer in färska livsmedel. När du har ställt in färska livsmedel i frysen räcker det i allmänhet med att ha det på i 24 timmar. Spara energi genom att slå av reglaget 24 timmar efter att du har ställt in färska livsmedel.

Öppen Dörr"-indikator

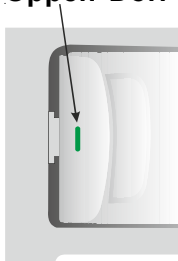

- « Öppen Dörr » -indikatorn på handtaget visar om dörren stängts ordentligt eller om den fortfarande är öppen.
- Om indikatorn är röd, är dörren fortfarande öppen.
- Om indikatorn är vit, är dörren ordentligt stängd.
- Observera att frysens dörr alltid skall vara stängd. Detta förhindrar att livsmedel avfrostas samt att tjocka isbeläggningar byggs upp inuti, vilket ökar energiförbrukningen.

Tillverka is-kuber

Is-fack

- Fyll is-kubsfacket med vatten och placera i frysfacket.
- Lossa isen från is-kubsfacket genom att vrida lite på det så lossnar isen lätt.

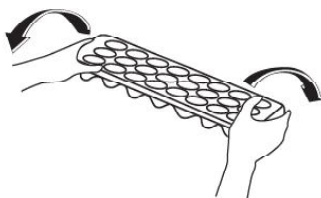
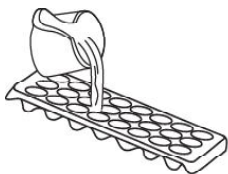

DEL 3. PLACERA MATEN RÄTT

Kylskåp

- För att minska fukt och kondens får aldrig mat/dryck stå utan lock. Fukt fryser till is på kylelementet vilket resulterar i ökad elförbrukning och tätare avfrostningsintervaller.
- Placera aldrig varm mat i kylskåpet. Låt maten kallna till rumstemperatur innan den ställs in i kylskåpet.
- Placera aldrig mat direkt intill väggarna.
- Öppna inte dörren i onödan.
- Färsk fisk eller kött placeras väl inslaget i plast på nedre hyllan där skåpet är som kallast.
- Frukt och grönsaker kan placeras i grönsakslådan utan plast.

Frysskåp

- Frysskåpet klarar infrysning och långtidsförvaring av mat.
- Infrysning, placera så mycket som möjligt av den färska maten direkt på fryselementen för snabb infrysning.
- Placera inte färsk mat på båda sidorna om frusen mat då denna kan börja tina.
- Frys in lagom stora portioner så att du ej behöver frysa om tinad mat.
- Förbruka maten i rätt ordning så ingen mat blir liggande för länge.
- Placera aldrig varm mat i frysskåpet. Vänta tills den svalnat.
- Lagra fryst mat; följ alltid informationen på förpackningen om hur länge man kan lagerhålla maten. Finns inte information om detta, se kokboken.
- Köpt fryst mat; kontrollera att maten ej tinat och att förpackningen är hel.
- Fryst mat ska transporteras så att den ej tinar och att kortast möjliga tid flyter mellan infrysningarna.
- Om förpackning har mycket rimfrost på sig eller ser svullen ut bör man ej använda maten. Kassera.
- Lagringstid är beroende på rumstemperatur, termostatinställning och hur ofta dörren öppnas. Överskrid aldrig max lagringstid.

Notera; Att öppna dörren direkt efter att man stängt den är inte så lätt. Detta är inget fel utan beror på tryckskillnader. Efter utjämning går det åter lätt.

DEL 4. RENGÖRING OCH UNDERHÅLL

- Se till att du kopplat bort apparaten från vägguttaget innan du börjar rengöra.



- Rengör inte apparaten genom att hälla vatten i den.



- Du kan torka de inre och yttre delarna av apparaten genom att använda varmt såpvatten tillsammans med en mjuk trasa eller svamp.

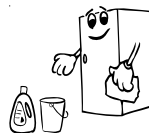

- Ta ur delarna en och en och rengör dem med såpvatten. Diska dem inte i diskmaskin.



- Använd inga slipande rengöringsmedel, lösningsmedel eller diskmedel, aldrig brandfarliga material, brännbart material, eller smältande material såsom tinner, bensin eller syra för rengöringsändamål.

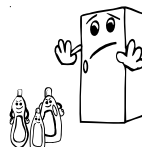

- Rengör kondensatorn (på baksidan av apparaten) med borste en gång om året för att förhindra energiförlust och för ökad prestanda.

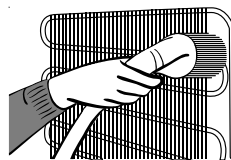

- Förvara inte rinnande olja eller mat som har tillagats i olja utan att vara tillslutna i skåpet, eftersom det kan skada skåpets plastytor. Om du spiller olja på plasten, rengör och skölj ytan direkt med varmvatten.

SE TILL ATT APPARATEN ÄR BORTKOPPLAD FRÅN VÄGGUTTAGET.

Avfrostning

Kylskåp

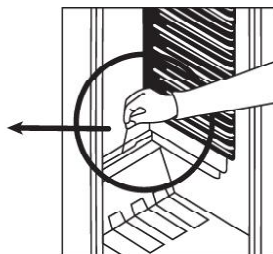
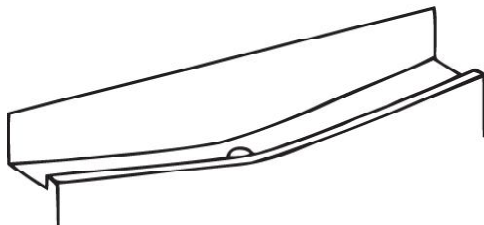

- Avfrostning sker automatiskt. Vattnet leds till behållare ovanför kompressor där det avdunstar.
- Vattenränna och avloppsrör för avfrostningsvattnet måst hållas rena och öppna. Avfrostningen fungerar ej annars.

Frys-skåp;

Frys-facket måste manuellt avfrostas, minst 2 gånger per år.

Inför avfrostningen;

- Förvaras matvaror i frys-facket är det god idé att dagen innan avfrostningen öka kylan till max för att matvarorna ska bli så kalla som möjligt.
- Vira in maten i tidningar eller liknande så att den ej tinar under avfrostningen.
- Stäng av kylskåpet.
- Placera en stor skål med varmt vatten inne i skåpet så påskyndar man avfrostningen.
- Låt dörren stå på glänt.
- Torka rent inne i skåpet, sätt tillbaka pluggen efter avslutad avfrostning, starta skåpet igen och låt det gå på kallaste läge första dygnet efter avfrostningen.

Byte av LED-belysning

Om kylskåpet har LED-belysning som behöver bytas ska helpdesk kontaktas eftersom det endast är behörig personal som ska utföra detta.

DEL 5. TRANSPORT OCH OMLACERING

Transport och byte av placering

- Originalkartongerna och isoleringen kan sparas om detta behövs.
- Under transporten ska apparaten säkras med ett brett band eller starkt rep. Reglerna på den emballaget måste följas under transport.
- Före transport eller byte av installationsplats måste alla rörliga delar (till exempel hyllor och lådor) tas ur eller fixeras för att förhindra skakning och därmed skador.

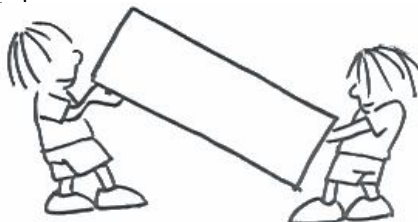

DEL 6. INNAN DU KONTAKTE GRAM SERVICE

Om kylskåpet inte fungerar tillfredsställande kan detta bero på ett mindre fel. Kontrollera följande punkter innan du ringer service.

Kylskåpet fungerar ej.

Kontrollera att;

- Finns ström i uttaget ?
- Har proppen gått ?
- Är termostaten i läge « • » ?
- Är vägguttaget trasigt ? Prova med annan elektrisk apparat.

Kylskåpet fungerar ej tillfredsställande.

Kontrollera att ;

- Har du för mycket « varma » varor i kylskåpet ?
- Är dörren riktigt stängd ?
- Är gallret på baksidan dammigt ?
- Är ventilationen tillräcklig runt skåpet ?

Oljud;

Kylmedlet cirkulerar i kylskåpet och skapar ett visst ljud, även bubblande ljud då kompressor stannat. Detta är normalt. Om ljudet skulle förändras kontrollera ;

- Kylskåpet står stadigt.
- Att kylskåpet står fritt och inte lutar mot något (vägg).
- Tillbehör, varor inne i skåpet vibrerar. Flytta om.

Vatten på botten;

Kontrollera att ;

Dräneringshållet i avfrostningsrännan kan vara blockerat. Rengör.

Är apparaten tillräckligt kall;

Apparaten har designats för att fungera i normal rumstemperatur i enlighet med den klasstandard som uppges på informationsetiketten. Användning av apparaten i miljöer vars temperaturvärden inte överensstämmer med de som uppges på etiketten rekommenderas inte.

<i>Klimatklasser</i>	<i>Rumstemperatur (°C)</i>
T	Mellan 16 och 43 (°C)
ST	Mellan 16 och 38 (°C)
N	Mellan 16 och 32 (°C)
SN	Mellan 10 och 32 (°C)

VIKTIG INFORMATION:

- I händelse av plötsligt strömbrott eller att kontakten dras ut ur eluttaget kan kompressorskyddsfunktionen aktiveras då gasen i kylsystemet ännu inte är balanserad. 5 minuter senare kommer din apparat att starta normalt igen; detta är inget att oroa sig för.
- Om du inte använder din apparat under en längre tid (till exempel under sommarsemestern), koppla då ur apparaten från eluttaget. Rengör apparaten enligt beskrivningarna i Del 4 och lämna dörren öppen för att undvika uppkomsten av fukt och dålig lukt.
- Om det fortfarande är problem med apparaten, trots att du har följt kraven i varningarna, kontakta då närmaste auktoriserade serviceställe.
- ***Din apparats livscykel, uträknad och godkänd av Ministry of Industry (perioden under vilken reservdelar för enheten finns) är 10 år.***

ENERGISPARTIPS

- 1– Låt mat och dryck kylas av utanför apparaten.
- 2– Placera maten i kylskåpsutrymmet vid upptining av frusen mat. Den låga temperaturen hos den frusna maten hjälper till att kyla kylskåpsutrymmet när maten tinar upp. Vilket ger en energibesparing. Om den frusna maten tas ut orsakar den ett slöseri med energi.
- 3– Vid inställning av drycker och flytande föda måste de täckas över. I annat fall ökar fuktigheten i apparaten. Vilket medför att funktionstiden blir längre. Att täcka över drycker och flytande föda hjälper också till att bevara lukt och smak.
- 4– Öppna och stäng apparatens dörr så snabbt som möjligt vid inställning av mat och dryck.
- 5– Låt locken vara på i apparaten för varje utrymme med annan temperatur. (grönsaks-, kylfack, osv).
- 6– Rengör emellanåt apparatens baksida med en dammsugare eller målarpensel för att förhindra en ökad energiförbrukning.

DEL 7. APPARATENS DELAR

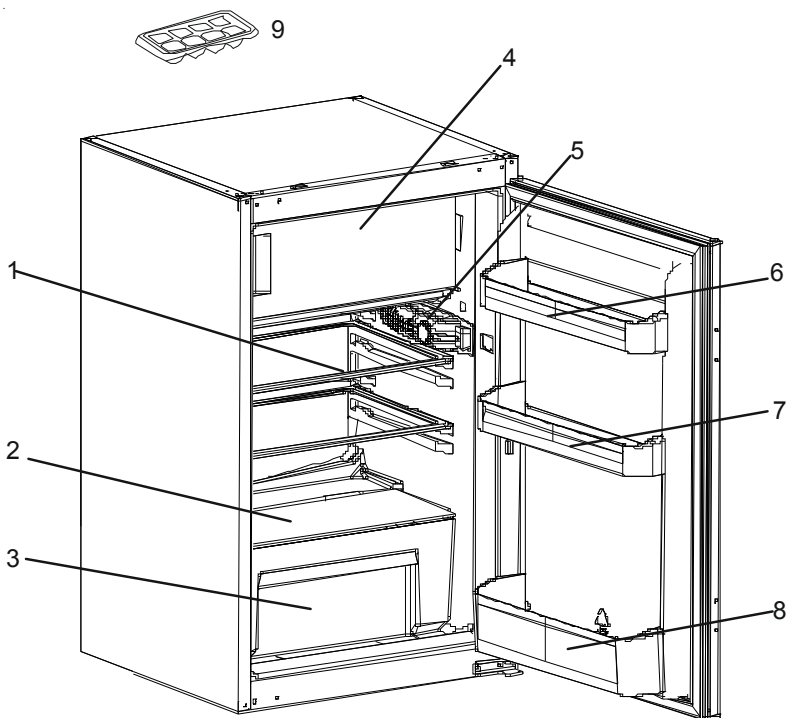

Den här presentationen är endast till i informationssyfte för enhetens delar.
Delarna kan variera beroende på modell.

- 1) Kylskåpshylla
- 2) Glashylla(Säkerhetsglas)
- 3) Grönsakslåda
- 4) Frysutrymme
- 5) Termostatbox
- 6) Dörrhylla
- 7) Dörrhylla
- 8) Dörrhylla
- 9) Islåda

Innhold

FØR DU BRUKER APPARATET	43
Generelle advarsler	43
Gamle kombiskap i ustand	45
Sikkerhetsadvarsler	45
Installere og bruke kombiskapet ditt	46
Før du bruker kombiskapet ditt	46
FUNKSJONER OG MULIGHETER	47
Innstilling av termostat	47
Superbryter	47
Advarsler for temperaturinnstillinger	48
“Dør åpen”-indikator	49
Tilbehør	49
Isterningsbrett	49
PLASSERE MAT I KJØLESKAPET	49
RENGJØRING OG VEDLIKEHOLD	51
Avising	52
Bytte lyspære	53
TRANSPORT OG FLYTTING AV KJØLESKAPET	53
Hengsle om døren	53
FØR DU TAR KONTAKT MED SERVICE	53
Tips for lagring av energi	54
KJØLESKAPETS ROM OG DELER	55

DEL 1. FØR DU BRUKER APPARATET

Generelle advarsler

ADVARSEL: Hold ventileringsåpninger, i apparatets kabinett eller i den innebygde strukturen, fri for hindringer.

ADVARSEL: Ikke bruk mekaniske enheter eller andre måter for å akselerere avisningsprosessen, annet enn det som er anbefalt av produsenten.

ADVARSEL: Ikke bruk elektriske apparater inne i matvarekammerne i apparatet, med mindre de er av en type som er anbefalt av produsenten.

ADVARSEL: Ikke skad kjølekretsen.

ADVARSEL: For å unngå fare forårsaket av et ustabilisert apparat, må det fikses slik det står i instruksjonene.

ADVARSEL: Når du plasserer apparatet, må du påse at strømledningen ikke blir sittende fast eller kommer til skade.

ADVARSEL: Du må ikke plassere flere skjøteledninger eller strømkontakter bak apparatet.



Symbol ISO 7010 W021

ADVARSEL: Risiko for brann / brennbare materialer

- Dersom apparatet bruker R600a som et kjølemiddel - kan du få denne informasjonen fra kjølerens etikett - du bør være forsiktig under frakt og installasjon for å hindre skade på kjøleelementene. Selv om R600a er en miljøvennlig og naturlig gass. Siden den er eksplosiv må du, dersom det er en lekkasje, flytte kombiskapet ditt fra åpen flamme eller varmekilder, og ventilere rommet der apparatet står i noen få minutter.
- Mens du bærer og setter på plass kombiskapet, ikke ødelegg kjølegasskretsen.
- Ikke lagre eksplosivt materiale slik som aerosol-kanner med flammende drivstoff i dette apparatet.

- Apparatet er ment å brukes i husholdninger og lignende apparater som;
 - personalkjøkken i butikker, kontor og andre jobbsteder, sm kan sidestilles med vanlig husholdning.
 - gårdshus og klienter på hotell, motell og andre overnattingssteder, sm kan sidestilles med vanlig husholdning.
 - hærberger og lignende, sm kan sidestilles med vanlig husholdning.
 - catering og lignende ikke-detalj apparater, sm kan sidestilles med vanlig husholdning.
- Apparatet er utstyrt med et EU-godkjent støpsel som ikke må brukes i en dansk installasjon, da enheten ikke er jordnet for en slik. Lokale forskrifter. Ombytting til et dansk støpsel skal utføres av en kvalifisert elektriker. Du kan også bruke en adapter som overgang mellom Schko-støpselet og det danske jordingssystemet.
- Dette apparatet kan brukes av barn fra 8 år og oppover, og personer med redusert helse eller med mangel på erfaring og kunnskap dersom de har tilsyn eller blir instruert i riktig og sikker bruk, og forstår faren som er involvert. Barn skal ikke leke med apparatet. Vasking og vedlikehold skal ikke utføres av barn uten tilsyn.
- Dersom ledningen er skadet, må den skiftes av produsenten, dens serviceagent eller lignende kvalifisert personell for å unngå fare.
- Dette apparatet skal ikke brukes i høyder som overstiger 2000 moh.

Gamle kombiskap i ustand

- Dersom ditt gamle kombiskap har en lås, ødelegg eller fjern den før du kaster det, fordi barn kan sitte fast inne i det og det kan føre til en ulykke.

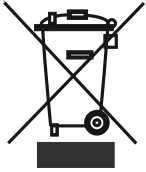

- Gamle kjøleskap og fryserer inneholder isolasjonsmateriale og kjølemiddel med CFC. Vær derfor veldig forsiktig for å ikke skade miljøet når du kvitter deg med det gamle kjøleskapet ditt.

Vennligst hør med rette instans i kommunen om å kvitte seg med WEEE med tanke på gjenbruk, resirkulering eller reparering.

NB!

- Vennligst les bruksanvisningen nøye før du installerer og bruker apparatet ditt. Vi er ikke ansvarlige for skade som oppstår grunnet feil bruk.
- Følg alle instruksjonene på apparatet ditt og i bruksanvisningen, og oppbevar denne bruksanvisningen på et trygt sted for å løse problemer som kan oppstå i fremtiden.
- Dette apparatet er produsert for å brukes i hjemmet, og det kan bare brukes i husholdningsmiljøer og for det spesifiserte bruksområdet. Det er ikke passende for kommersiell eller felles bruk. Slik bruk vil føre til at garantien på apparatet blir kansellert, og selskapet vårt vil ikke være ansvarlige for tapene det kan medføre.
- Dette apparatet er produsert for å brukes i hus, og det passer kun til kjøling og lagring av matvarer. Det er ikke passende for kommersiell eller felles bruk, og/eller for å lagre annet materiale enn matvarer. Selskapet vårt er ikke ansvarlige for tapene som kan oppstå i motsatt fall.

Sikkerhetsadvarsler

- Ikke bruk flere uttak eller skjøteledning.
- Ikke plugg inn ødelagte, slitte eller gamle kabler.
- Ikke dra, bøyy eller skad ledningen.



- Dette apparatet er designet for å brukes av voksne, ikke la barn leke med apparatet eller la dem henge i døra.
- Ikke plugg inn eller ut pluggen fra uttaket med våte hender for å unngå strømsjokk!
- Ikke plasser glassflasker eller drikkebokser i fryseren. Flasker eller bokser kan eksplodere.
- Ikke plasser eksplosivt eller brennbart materiale i kjøleskapet for din egen sikkerhet. Plasser drikk med høyere alkoholinnhold vertikalt og ved å lukke korkene deres skikkelig i kjølekammeret.
- Når du tar is som er laget i frysekammeret, ikke rør den, is kan føre til forfrysning og/eller kutt.

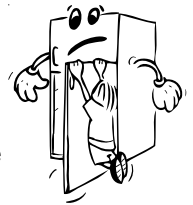

- Ikke rør frosne varer med våte hender! Ikke spis iskrem og iskuber rett etter du har tatt dem ut fra fryseren!
- Ikke frys ned mat som allerede har vært frossent etter at det har tint. Dette kan være helseskadelig og blant annet føre til matforgiftning.



- Ikke dekk til kroppen eller toppen av kjøleskapet med snøre. Dette påvirker ytelsen til kjøleskapet ditt.
- Fiks tilbehøret i fryseren under transport for å unngå å skade det.
- Det må ikke brukes adapter på kontakten.

Installere og bruke kombiskapet ditt

Før du begynner å bruke kombiskapet ditt bør du legge merke til følgende punkter:

- Driftspenningen for kombiskapet ditt er 220-240 v ved 50Hz.
- Vi tar ikke ansvar for skadene som følger av ujordet bruk.
- Plasser kjøleskapet ditt på et sted der det ikke blir utsatt for direkte sollys.
- Apparatet ditt bør være minst 50 cm fra komfyrer, gassovner og varmeapparater, og det bør være minst 5 cm fra elektriske ovner.
- Kombiskapet ditt bør aldri brukes utendørs eller etterlatt i regn.
- Når kombiskapet plasseres ved siden av en dypfryser, bør det være minst 2 cm mellom dem for å unngå fukt på utsiden.
- Ikke plasser noen ting under kombiskapet ditt, og sett kombiskapet ditt på en passende plass slik at det er minst 15 cm rom over.
- De justerbare forbenene bør stabiliseres i en passende høyde for å la kombiskapet ditt operere på en stabil og riktig måte. Du kan justere benene ved å skru de med klokka (eller i motsatt retning). Dette bør gjøres før man plasserer matvarer i kombiskapet.
- Før du bruker kombiskapet ditt, vask alle delene med varmt vann tilsatt en teskje natriumbikarbonat, og rens det så med rent vann og la det tørke. Sett alle delene på plass etter vasking.
- Installer lengdejusteringsplasten (den delen med sorte vaner på baksiden) ved å snu den 90° som vist i figuren for å unngå at kondenseren berører vegg.
- Kjøleskapet bør plasseres mot en vegg med en fri distanse som ikke overskrider 75 mm.

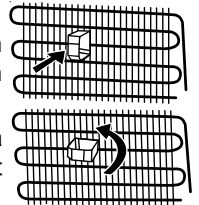

Før du bruker kombiskapet ditt

- Når det brukes for første gang eller etter transport, la kombiskapet ditt stå oppreist i 3 timer før du plugges det inn for best bruk. Ellers kan du skade kompressoren.
- kombiskapet ditt kan lukte litt når det brukes første gang; lukten vil gradvis forsvinne når kombiskapet ditt begynner å kjølnes.

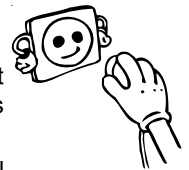

DEL 2. FUNKSJONER OG MULIGHETER

Innstilling av termostat

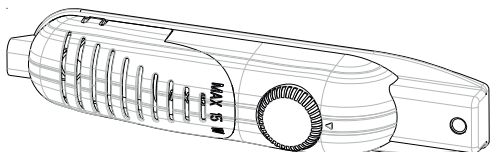

Termostaten regulerer automatisk temperaturen inne i kjøleskapet og i fryseren. Ved å vri bryteren fra innstillingene 1 til 5, kan man oppnå kaldere temperaturer.

Viktig merknad: Ikke prøv å rotere knappen mer en 1 stilling da det vil stoppe apparatet.

- For å lagre mat i fryseren over kortere perioder, kan du sette bryteren mellom 1 og 3.
- For å lagre mat i fryseren over lengere perioder, kan du sette bryteren mellom 3-4.

Merk: temperaturen i rommet rundt, temperaturen på nylig lagret mat og hvor ofte døren åpnes, virker inn på temperaturen i fryseren. Endre temperaturinnstillingen dersom det er nødvendig.

Superbryter (hvis superbryter er tilgjengelig)

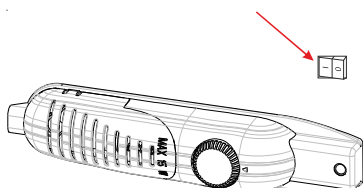

Denne bryteren er vanligvis satt til «0». Unntaket er når den omgivende temperaturen er lav, som om vinteren (det vil si under 16 °C) eller når frysertemperaturen må opprettholdes på et lavere nivå. I så tilfelle vrir du bryteren til posisjon «1» PÅ.

For å slå PÅ superbryteren på en termostatboks, trykker du inn bryteren, slik at den er i posisjon «1». Bryteren

lyser opp.

Når frysekammeret er tilstrekkelig nedkjølt, eller været blir varmere, slår du av superbryteren for å oppnå lavere strømforbruk.

Når du først slår på apparatet, bør apparatet kjøre kontinuerlig i 24 timer inntil det er tilstrekkelig nedkjølt.

I denne perioden må du ikke åpne døren så ofte, og unngå å legge mye mat i apparatet.

Hvis enheten slås av eller kobles fra, må du vente i minst 5 minutter før du slår den på eller kobler den til igjen, slik at du ikke skader kompressoren.

Superfrysing: Hvis den omgivende temperaturen er varmere enn 16 °C, må denne bryteren brukes som en superfrysingbryter. For maksimum frysekapasitet bør du slå på denne bryteren når du legger fersk mat i fryseren. Når du har satt fersk mat inn, er det vanligvis tilstrekkelig å la bryteren være i PÅ-stillingen i 24 timer. For å oppnå lavere strømforbruk må du slå av denne bryteren 24 timer etter å ha lagt fersk mat i fryseren.

Advarsler for temperaturinnstillinger

- Omgivelsestemperaturen, temperaturen av den ferske lagrede mat og hvor ofte døren åpnes, påvirker temperaturen i kjøleseksjonen. Endre temperaturinnstillingen, hvis det er nødvendig.
- Det anbefales ikke å bruke kjøleskapet når temperaturen er under 10°C.
- Temperaturinnstillingen bør settes ved å ta hensyn til hvor ofte døren åpnes og lukkes, hvor mye mat er lagret i kjøleskapet og miljøet og plasseringen av apparatet.
- Når kjøleskapet skal brukes for første gang, er vår anbefaling å la det fungere i 24 timer for å sikre at det er helt avkjølt. Døren må ikke åpnes og mat må ikke settes inne under denne perioden.
- Kombiskapet har en 5 minutters innebygd forsinkelsesfunksjon, som er utviklet for å hindre skader på kompressoren. Når strømmen slås på, vil kjøleskapet begynne å fungere som normalt etter 5 minutter.
- Kombiskapet er laget for å operere i temperaturintervaller som er angitt i kravene, i henhold til klimaklassen som er angitt i informasjonsetiketten. Kombiskapet må ikke brukes ved temperaturer som er utenfor de oppgitte temperaturintervallene i forhold til kjøleeffekt.
- Dette apparatet er beregnet for bruk i en omgivelsestemperatur i 16°C - 32°C.

Klimaklasse	Omgivende temperaturer (°C)
T	Mellom 16 og 43 (°C)
ST	Mellom 16 og 38 (°C)
N	Mellom 16 og 32 (°C)
SN	Mellom 10 og 32 (°C)

Tilbehør

Isterningsbrett

- Fyll isterningsbrettet med vann og sett det i fryseboksen.
- Når vannet har frosset helt, kan du vri på isterningsbrettet som vist nedenfor for å løsne isbitene.

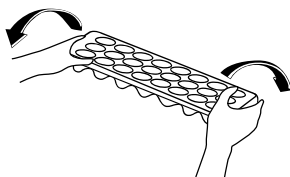
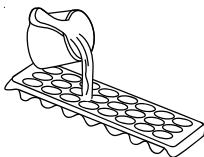

«Dør åpen»-indikator

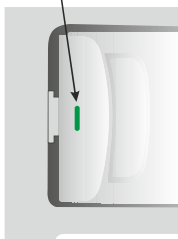

- «Dør åpen»-indikatoren på håndtaket viser om døren er lukket skikkelig igjen eller om den er åpen.
- Indikatorlampen lyser rødt hvis døren er åpen.
- Indikatorlampen lyser hvitt hvis døren er lukket.
- Døren til fryserommet bør alltid være lukket. Da unngår du at maten tiner, at det dannes is i fryseren og unødvendig strømforbruk.

DEL 3. Plassere mat i kjøleskapet

Kjøleskapsrom

- For å redusere fuktighet og frostansamling, unngå å plassere væske i åpne beholdere i kjøleskapet. Frost samler seg gjerne i de kaldeste delene av fordampere og vil med tiden gjøre det nødvendig med hyppigere avising.
- Sett aldri varm mat i kjøleskapet. Varm mat bør kjøles i romtemperatur og plasseres slik at det er nødvendig luftsirkulasjon i kjøleskapet.
- Det bør ikke være noe som berører bakveggen i kjøleskapet, det forårsaker frost og emballasjen kan fryse fast til veggen. Åpne ikke døren til kjøleskapet for ofte.
- Plasser kjøtt og rensert fisk (innpakket i papir eller plastikk) som skal brukes innen 1-2 dager i den nedre delen av kjøleskapet (over skuffene). Dette er det kaldeste området i kjøleskapet og vil sikre de beste lagringsbetingelsene.
- Du kan legge frukt og grønnsaker i skuffene uten emballasje.

Fryserrom

- Fryseren brukes til å lagre dypfrost eller frossen mat i lengre perioder og til å lage isbiter.
- **For å fryse fersk mat**, kontroller at maten som skal fryses er mest mulig i kontakt med fryseflaten.

- Legg ikke fersk mat ved siden av frossen mat, da det den frosne maten kan tine.
- Når du fryser fersk mat (f.eks. kjøtt, fisk og malt kjøtt), porsjoner maten i porsjoner du bruker på en gang.
- Når fryseren er aviset, sett maten tilbake i fryseren og husk å bruke maten innen kort tid.
- Sett aldri varm mat i fryseren, det vil forringe den frosne maten.
- **For å lagre frossen mat:** instruksjonene på emballasjen må alltid følges nøye, og dersom det ikke er noen informasjon på pakken, bør ikke mat oppbevares mer enn i tre måneder fra innkjøpsdatoen.
- **Når du kjøper frossen mat** bør du kontrollere at maten har vært frosset på riktig temperatur og at emballasjen er intakt.
- Frossen mat bør transporteres i passende beholdere for å bevare matens kvalitet, og plasseres i fryser så raskt som mulig.
- Dersom en pakke med frossen mat viser tegn på fuktighet og er svellet opp, er det sannsynlig at den har vært oppbevart i uegnet temperatur og at innholdet er forringet.
- **Levetiden til frossen mat** avhenger av romtemperatur, termostatinnstilling, hvor ofte døren åpnes, mattype og hvor lang tid det tar å frakte maten hjem fra butikken. Følg alltid instruksjonene på pakken, og overhold alltid maksimums holdbarhetsdato som er indikert på pakken.
- **Merk:** dersom du ønsker å åpne frysedøren rett etter at du nettopp har lukket den, vil den være vanskelig å åpne. Det er helt normalt! Når fryseren stabiliserer seg, vil døren lett la seg åpne.

DEL 4. RENGJØRING OG VEDLIKEHOLD

- Trekk ut støpselet før du rengjør.



- Vask ikke ved å helle vann.

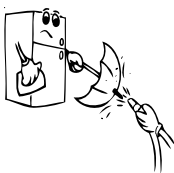

- Kjøleskapet bør rengjøres regelmessig ved hjelp av en blanding av soda og lunket vann.

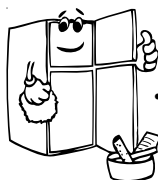
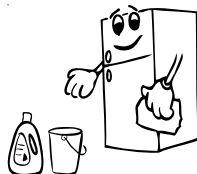

- Rengjør de uttakbare delene for seg med flytende såpe og vann. Ikke vask delene i oppvaskmaskin.



- Bruk ikke produkter med slipemiddel, løsemidler eller såpe. Etter vask skyller du med rent vann og tørker forsiktig. Når rengjøringen er fullført, setter du i støpselet med tørre hender.

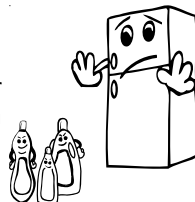

- Du bør rengjøre kondenseren med børste minst én gang i året for å spare strøm og øke ytelsen.

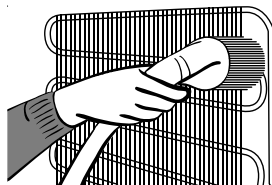

Avising

Fryseboks:

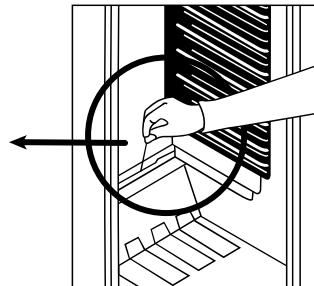
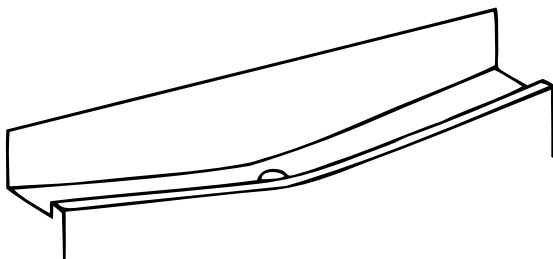

- Avising foregår automatisk i fryseboksen, avisingsvannet samles i avløpsbrettet og fordampes automatisk.
- Avløpsbrettet og avløpshullet bør rengjøres regelmessig med avisings plugg for avløp for å forhindre at vannet samler seg nederst i kjølskapsrum i istedenfor å renne ut.
- Du kan også helle ½ glass vann i avløpet for å rengjøre på innsiden.

Fryseboks

Frosten som samler seg i fryseren bør fjernes regelmessig (bruk plastikkskraperen som kom med kjøleskapet). Fryseren bør rengjøres på samme måte som kjøleskapet og avises minst to ganger i året.

Slik går du frem:

- Dagen før avisning setter du termostaten på 5 for at maten skal bli helt frossen.
- Mens du aviser bør du pakke inn frossen mat i flere lag papir og oppbevare den på et kaldt sted. Temperaturen vil uungåeligvis øke og redusere matens levetid. Husk å bruke maten relativt fort.
- Sett termostatbryteren på « • » eller trekk ut støpselet; la døren stå åpen til fryseren er helt aviset.
- For å fremskynde avisingsprosessen, kan du sette en eller flere boller med varmt vann i fryseren.
- Tørk av inne i fryseren og sett termostaten på MAX.

Bytte lyspære

Når du skifter lyspære i kjøleskapet:

1. Trekk støpselet ut av kontakten.
2. Trykk på krokene på siden av lysdekslet og fjern dette.
3. Skift ut lyspæren med en ny ikke mer en 15 V lyspære.
4. Sett dekselet på plass igjen og vent 5 minutter med å koble til kjøleskapet igjen.

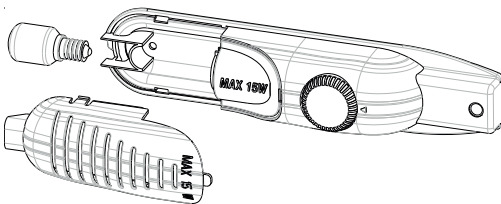

Å skifte ut LED-lys

Dersom kjøleskapet ditt har LED-belysning, vennligst kontakt kundeservice, ettersom lyset kun bør skiftes ut av berettigede fagfolk.

DEL 5. TRANSPORT OG FLYTTING AV KJØLESKAPET

Transport og flytting av kjøleskapet

- Den originale emballasjen og polystyrenen (PS) kan dekkes over dersom det er nødvendig.
- Under transport bør kjøleskapet bindes fast med et bredt bånd eller et sterkt tau. Reglene på esken i bølgepapp må følges under transport.
- Før transport eller flytting av kjøleskapet til et nytt sted, må alle løse deler (f.eks. hyller, skuffer...) taes ut eller festes med bånd for å unngå risting.

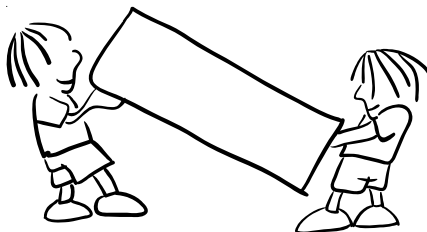

Hengsle om døren (På noen modeller)

Det er mulig at hengsle om døren.

DEL 6. FØR DU TAR KONTAKT MED SERVICE

Dersom kjøleskapet ikke virker som det skal, kan det skyldes et mindre problem. For å spare tid og penger, bør du derfor sjekke følgende før du tilkaller en elektriker:

Dersom kjøleskapet ikke virker:

Kontroller om:

- Det ikke er noen strømtilførsel.
- Hovedbryteren til strømmen er slått av.
- Termostaten står på «•».
- Det er noe galt med kontakten. For å kontrollere dette, plugg du inn et apparat du vet virker i samme kontakt.

Dersom kjøleskapet virker dårlig:

Kontroller at:

- Du ikke har overfylt kjøleskapet.
- Dørene er ordentlig lukket.

- Det ikke er støv i kondenseren.
- Det er nok plass ved bak- og sideveggene.

Kjøleskapet lager lyd:

Kjølemiddelet som sirkulerer i kjølekretsen kan lage en lav lyd (boblende lyd) selv når kompressoren ikke arbeider. Dette er helt normalt. Dersom lydene er annerledes, kontroller følgende:

- At kjøleskapet står plant.
- At ingenting berører innerveggen.
- Om ting på toppen av kjøleskapet vibrerer.

Dersom det er vann i nedre del av fryseren, bør du kontrollere følgende:

Avløpet for avisingsvannet er tett (Bruk avisings avløpsplugg til å rengjøre avløpet).

Anbefalinger

- For å få bedre plass og for penere utseende, er "kjøleseksjonen" til dette apparatet plassert inne i bakveggen til kjøleskapet. Når kjøleskapet er på er denne veggen dekket med frost eller vandrdåper ettersom om kompressoren er på eller av. Dette er helt normalt. Kjøleskapet trenger bare avising dersom et veldig tykt frostlag samler seg på veggen.
- Dersom kjøleskapet ikke brukes på lang tid (for eksempel i sommerferien). Avis og rengjør kjøleskapet og la døren stå åpen for å unngå muggdannelse og lukt.
- For å slå kjøleskapet helt av, trekk ut hovedstøpselet (mens du rengjør og når dørene står åpne).

Tips for lagring av energi

- 1 - Installer apparatet på et coll, godt ventilated rom, men ikke i direkte sollys og ikke i nærheten av varmekilden (radiator, komfyr .. osv). Ellers bruker en isolerende plate.
- 2 - Tillat menighet mat og drikke for å kjøle ned utsiden av apparatet.
- 3 - W høne tine frossen mat, plasserer den i kjøleseksjonen. Den lave temperaturen på frossen mat vil bidra til å kjøle ned kjøleseksjonen når den tiner. Så det fører til energisparing. Dersom den frosne maten er lagt ut, fører det til sløsing av energi.
- 4 - W høne å plassere, drikke s og sølevann de må dekket. Ellers luftfuktigheten øker ved apparatet. Derfor arbeidet ing tiden blir lengre. Også dekker drikke og sølevann bidrar til å spare lukt og smak.
- 5 - W høne å plassere mat og drikke, åpner døren så kort som mulig.
- 6 - Hold tett deksler av ulike temrepature sammen i apparatet (Skarpere, chiller ... etc).
- 7 - Dør pakning må være ren og smidig.
- 8 - bør rengjøre baksiden av apparatet med en støvsuger eller pensel for å hindre en økt strøm consumption.

DEL 7. KJØLESKAPETS ROM OG DELER

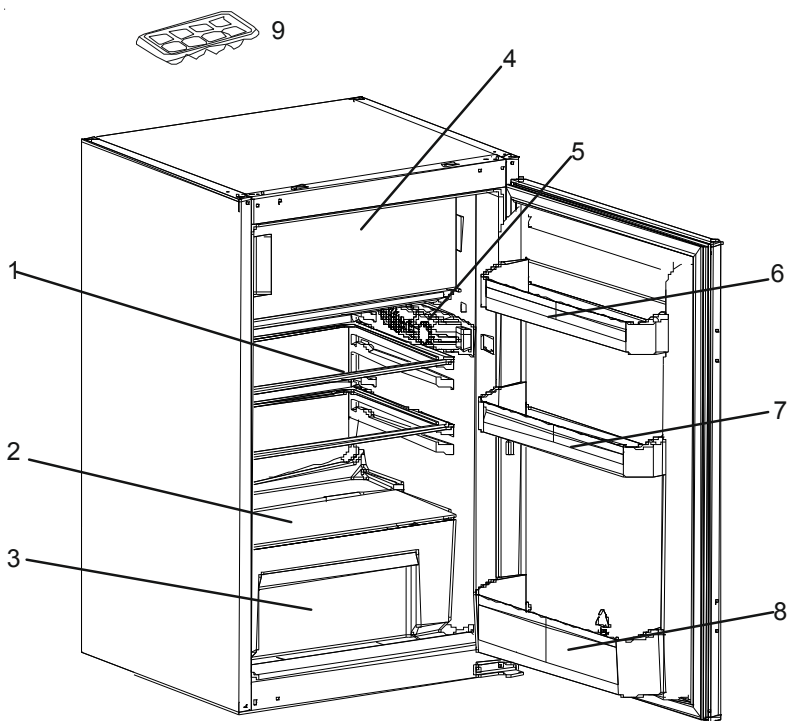

Denne presentasjonen er kun til informasjon om apparatets deler.
Delene kan variere avhengig av apparatmodellen.

- 1) Kjøleskaphylle
- 2) Glasshylle
- 3) Grønnsaksskuff
- 4) Fryser
- 5) Termostatboks
- 6) Dørhyller
- 7) Dørhyller
- 8) Flaskehylle
- 9) Isterningsbrett

SISÄLTÖ

ENNEN LAITTEEN KÄYTTÖÖNOTTOA	57
YLEISET VAROITUKSET	57
TURVALLISUUSOHJEITA	59
VAROTOIMENPITEITÄ	59
ASENNUS JA KÄYTTÖ	60
ENNEN JÄÄKAAPPIPAKASTIMEN KÄYTTÖÖNOTTOA	60
LAITTEEN KÄYTTÖ	61
TERMOSTAATIN ASETUS	61
SUPERKYTKIN	62
"OVI AUKI" -ILMAISIN	63
RUOANSÄILYTYS LAITTEESSA	63
JÄÄKAAPPI	63
PAKASTINOSASTO	63
PUHDISTUS JA HUOLTO	65
LED-VALAISIMEN VAIHTAMINEN	66
KULJETUS JA SIJOITUSPAIKAN VAIHTO	66
ENNEN KUIN OTAT YHTEYTTÄ GRAM-HUOLTOON	67
VIHJEET ENERGIAN SÄÄSTÄMISEKSI	68
LAITTEEN JA SEN LOKEROIDEN OSAT	69

OSA 1. ENNEN LAITTEEN KÄYTTÖÖNOTTOA

Yleiset varoitukset

VAROITUS: Huolehdi siitä, että laitteen ympärillä on riittävästi tilaa vapaan ilmanvaihdon takaamiseksi.

VAROITUS: Älä käytä teräviä esineitä nopeuttamaan sulattamista, käytä ainoastaan niitä jotka ovat valmistajan suosittelemia.

VAROITUS: Älä käytä sähkölaitteita elintarvikkeiden varastointilaitteessa, elleivät niitä ole valmistajan suosittelemia tyyppejä.

VAROITUS: Älä vahingoita kylmäaineen virtapiiriä.

VAROITUS: Vältäaksesi vaara laitteen epävakaudesta johtuen, laite pitää kiinnittää ohjeiden mukaisesti.

VAROITUS: Varmista laitteen sijoituksen aikana, että virtajohto ei jää kiinni ja että se ei ole vaurioitunut.

VAROITUS: Älä sijoita jatkopistorasioita tai siirrettäviä virtalähteitä laite taakse.



Symboli ISO 7010 W021

VAROITUS: Tulipalon / syttyvien materiaalien vaara

- Mallissa, jossa on R600a:ta (jäähdytysneste isobutaani): tämä on ympäristöystävällistä luonnonkaasua, mutta myös tulenarkaa. Kun laitetta kuljetetaan ja asennetaan, on huolehdittava siitä, ettei mikään jäähdytyslaitteen osa vaurioidu. Mikäli vaurio on tapahtunut, vältä avotulta ja kipinöiviä lähteitä ja tuuleta huone, johon laite on sijoitettu, muutaman minuutin ajan.
- Älä säilytä räjähtäviä aineita kuten aerosolitölkit syttyvien polttoaineiden kanssa tässä laitteessa.
- Tämä laite on tarkoitettu kotitalouskäyttöön ja vastaaviin, kuten;
 - henkilökuntien keittiöissä kaupoissa, toimistoissa ja muissa työympäristöissä

- maatilan taloissa ja hotelli- ja motelliasukkaita varten ja muissa asuinympäristöissä
- muissa majoitusympäristöissä;
- catering- ja niiden kaltaisten muiden kuin vähittäiskaupan ympäristöissä
- Jos laitteen pistoke ei sovi pistorasiaan, valtuutetun sähköasentajan tai vastaavan pätevän henkilön pitää vaihtaa se, vaaran välttämiseksi.
- Tätä laitetta ei ole tarkoitettu sellaisten henkilöiden (mukaan lukien lapset) käyttöön, joiden fyysinen tai henkinen toimintakyky on rajoittunut tai joilla ei ole kokemusta ja tietoa, ellei heitä valvota tai opasteta laitteen käytössä. Heidän turvallisuudestaan vastuussa olevan henkilön tulee tehdä se. Lapsia tulee valvoa, jotta he eivät leiki laitteella.
- Maadoitettu pistoke on liitetty laitteen virtajohtoon. Tätä pistoketta tulee käyttää maadoitetun 16 ampeerin pistorasian kanssa. Jos sinulla ei ole tällaista pistorasiaa talossasi, pyydä että valtuutettu sähköasentaja asentaa sellaisen.
- Lapset jotka ovat vähintään 8 vuotta voivat käyttää laitetta ja henkilöt, joiden fyysiset, sensoriset tai henkiset kyvyt ovat puutteellisia tai he joilta puuttuu kokemusta ja tietoa, mikäli heille on annettu ohjeita ja neuvoja käyttää laitetta turvallisesti ja mikäli he varmasti ymmärtävät vaarat jotka voivat liittyä laitteen käyttöön. Lapset eivät saa leikkiä laitteella. Lapset eivät saa puhdistaa ja ylläpitää laitetta ilman valvontaa.
- Jos virtajohto on vaurioitunut, valtuutetun sähköasentajan tai vastaavan pätevän henkilön pitää vaihtaa se vaaran välttämiseksi.
- Tätä laitetta ei ole suunniteltu käytettäväksi yli 2000 m korkeudessa.

Turvallisuusohjeita

- **Varoitus:** Huolehdi siitä, ettei laitteen jäähdytysaukot laitteen rungossa tai rakennelmassa tukkiudu.
- Älä käytä mekaanisia laitteita eikä mitakaan keinotekoisia keinoja kiihdyttääksesi sulamisprosessia.
- Älä käytä sähkölaitteita jääkaappiosassa eikä pakastinosassa.
- Jos vanha laitteesi on lukollinen, riko tai poista lukko ennen laitteen varastointia, jotta lapset eivät lukitse itseään kaappiin ja joudu hengenvaaraan.
- Vanhat jääkaapit ja pakastimet sisältävät eristysmateriaaleja ja CFC-kylmäaineita. Huolehdi tämän vuoksi siitä, että hävität vanhan laitteesi ympäristöä säästävällä tavalla. Toimita vanha laite käytettyjen sähkö- ja elektroniikkalaitteiden kierrätyspisteeseen (kysy tarvittaessa lisätietoa paikalliselta viranomaiselta tai kauppiaaltsasi).



Tämän laitteen merkintä perustuu käytettyjä sähkö- ja elektroniikkalaitteita (waste electrical and electronic equipment - WEEE) koskevaan direktiiviin 2002/96/EG.

Tämä direktiivi määrittää käytettyjen laitteiden palautus- ja kierrätys-säännökset koko EU:n alueella.

Tärkeää:

Lue tämä käyttöohje ennen tämän laitteen asennusta ja kytkemistä pistorasiaan. Valmistajalla ei ole vastuuta seurauksista, jotka johtuvat käyttöohjeesta poikkeavalla tavalla suoritetusta asennuksesta tai käytöstä.

Varoimenpiteitä

- Älä käytä haaroitettua pistorasiaa tai jatkojohtoa. Ne voivat aiheuttaa ylikuumenemisen ja tulipalon.
- Älä käytä vaurioituneita tai vanhoja pistokkeita..
- Älä vedä, taivuta tai muulla tavoin vahingoita johtoa.



- Älä anna lasten leikkiä laitteella. Lapset eivät saa koskaan istua laatikkojen/hyllyjen päällä eikä riippua ovesa.
- Älä vaurioita jäähdytysjärjestelmää poraus- tai leikkausvälineillä. Haihduttimen kaasukanavien, pidennysputkien tai pinnoitteiden rikkoutuessa mahdollisesti ulos pääsevä kylmäaine voi aiheuttaa ihoärsytystä ja silmävaurioita.
- Älä laita pistoketta pistorasiaan tai irrota sitä pistorasiasta märin käsin, jottet saa sähköiskua!
- Älä laita nesteitä sisältäviä lasipulloja tai tölkkejä pakastimeen (älä varsinkaan hiilihappopitoisia nesteitä), koska ne voivat räjähtää pakastuksen aikana.



- Suuren alkoholipitoisuuden omaavat juomat on asetettava pystyasentoon ja korkki on suljettava tiukasti.
- Älä koske pakasteisiin märin käsin! Älä syö jäätelöä tai jääpaloja heti niiden pakastimesta ottamisen jälkeen!
- Jos verkkojohto on vaurioitunut, sen saa vaihtaa valmistaja tai valtuutettu huoltoliike tai henkilö.
- Älä käytä pistokesovitinta.



Asennus ja käyttö

Huomioi seuraavat asiat ennen laitteen käyttöönottoa:

- Laitteen käyttöjännite on 220-240 V ja 50 Hz.
- Laitteen sähköjohtoon on asennettu maadoitettu pistoke. Tätä pistoketta on käytettävä 16 ampeerin maadoitetun pistorasian kanssa. Mikäli asui maadoitettua pistorasiaa, pyydä valtuutettua sähköasentajaa asentamaan sen.
- Valmistaja ei vastaa vahingoista, jotka johtuvat laitteen maadoittamattomasta käytöstä.
- Aseta laite paikkaan, jossa se ei altistu suoralle auringonvalolle.
- Laite on sijoitettava vähintään 50 cm:n etäisyydelle liesistä, kaakao- ja lämmittimistä sekä vähintään 5 cm:n etäisyydelle sähköuuneista.
- Laitetta ei saa käyttää ulkona eikä altistaa sateelle.
- Jos laite sijoitetaan pakastimen viereen, laitteiden välillä on oltava vähintään 2 cm väliä, jottei pinnoille muodostuisi kosteutta.
- Älä laita laitteen päälle mitään ja sijoita laite sellaiseen paikkaan, että sen ympärillä on 15 cm tyhjää tilaa.
- Laitteen säädettävät etujalat on asetettava sopivalle korkeudelle laitteen vakaaksi ja kunnollisen toiminnan takaamiseksi. Jalat säädetään kiertämällä niitä myötäpäivään (tai vastapäivään). Jalat on säädettävä, ennen kuin laitteen sisään asetetaan ruoka-aineita.
- Ennen laitteen käyttöönottoa kaikki osat on pestävä lämpimällä vedellä, johon on lisätty teelusikallinen ruokasoodaa. Huuhtelee sen jälkeen puhtaalla vedellä ja kuivaa. Aseta osat takaisin paikalleen puhdistuksen jälkeen.



Ennen jääkaappipakastimen käyttöönottoa

- Ennen laitteen ottamista käyttöön ja kuljetuksen jälkeen siirrä se pystyasennossa 3 tunnin ajan ennen sen kytkemistä verkkoon. Jos tapauksessa kompressorin voi vaurioitua.
- Laitteessa voi esiintyä hajua, kun se otetaan käyttöön ensimmäistä kertaa; haju häviää, kun laite alkaa jäähtyä.



OSA 2. LAITTEEN KÄYTTÖ

Termostaatin asetus

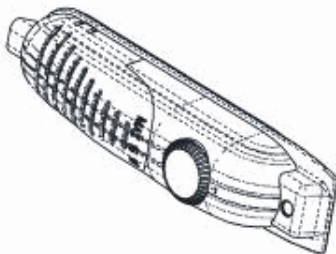

- Termostaatti automaattisesti jääkaapin ja pakastelokeron sisäisen lämpötilan. Voit säätää lämpötilaa viileämmäksi kääntämällä termostaattinuppia 1-5 asennoissa.
- “0 “ asento tarkoittaa että termostaatti on kiinni ja laite ei kylmene.
- Kun säilytät ruokaa pakastelokerossa vähän aikaa, säädä termostaattinuppi pienimmän ja keskiasennon välille (1-3).
- Kun säilytät ruokaa pakastelokerossa pitkän aikaa, säädä termostaattinuppi keskiasentoon (3-4)
- **Huomio:** Jääkaapin ja pakastelokeron lämpötilaan vaikuttavat ympärillä vallitseva lämpötila, vasta varastoidun ruoan lämpötila ja se, miten kauan jääkaapin ovea pidetään auki. Tarpeen vaatiessa muokkaa lämpötila-asetuksia.
- Tämä laite on suunniteltu käytettäväksi 16 - 32 °C:een ympäröivässä lämpötilassa.

Superkytkin (jos se on käytettävissä))

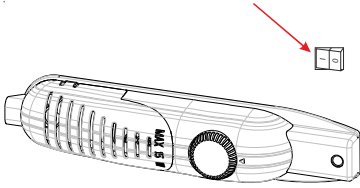

- (jos se on käytettävissä)

Säädä normaalioloissa tämä kytkin "0"-asentoon. Paitsi, jos ympäröivä lämpötila on matala, kuten talvella (ts. alle 16 °C), tai jos pakastimen lämpötilan tulee olla tavallista matalampi. Tässä tapauksessa säädä kytkin päälle "1"-asentoon.

Aseta termostaatin kotelon superkytkin päälle painamalla kytkin alas "1"-asentoon. Kytkimeen syttyy valo.

Kun pakastusosa on viilentynyt vaadittuun lämpötilaan tai sää lämpenee huomattavasti, säädä superkytkin pois päältä energian säästämiseksi.

Kun käynnistät laitteen ensimmäistä kertaa viilennystä varten, laitteen tulisi olla päällä vähintään 24 tuntia yhtäjaksoisesti saavuttaakseen sopivan lämpötilan.

Älä avaa ovea usein, äläkä aseta laitteen sisään runsaasti elintarvikkeita tänä aikana.

Jos laite sammutetaan tai irrotetaan verkkovirrasta, odota vähintään viisi minuuttia ennen kuin kytket sen jälleen päälle tai takaisin verkkovirtaan, jotta laitteen kompressori ei vaurioituisi.

Tehopakastus: Jos ympäröivä lämpötila on yli 16 °C, tätä kytkintä tulee käyttää tehopakastuskytkimenä. Pakastuskapasiteetin maksimoimiseksi käännä tämä kytkin päälle, kun laitat uusia elintarvikkeita pakastimeen. Yleensä kytkimen pitäminen päällä 24 tunnin ajan riittää uusien elintarvikkeiden pakastamisen yhteydessä. Käännä tämä kytkin pois päältä 24 tunnin kuluttua säästääksesi energiaa.

“Ovi auki” -ilmaisिन (yksioviset jääkaapit pakaste- lokerolla)

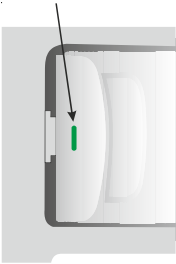

- “Ovi auki” -ilmaisिन lukkopuolella ilmaisee onko ovi kunnolla kiinni vai ei.
- Jos punainen ilmaisिन näkyy, ovi on jäänyt auki.
- Jos punaista ilmaisinta ei näy, ovi on kunnolla kiinni.
- Pakastelokeron oven tulee aina olla kunnolla kiinni. Se estää lokeron sisällä olevaa ruokaa sulamasta. Se estää myös jään ja huurteen muodostumisen pakastelokeron sisällä sekä vähentää energiankulutusta.

OSA 3. RUOANSÄILYTYS LAITTEESSA

Jääkaappi

Jääkaapissa voidaan säilyttää ruokaa usean päivän ajan.

- Älä aseta ruokaa suoraan kosketukseen jääkaapin peräseinän kanssa. Jätä tilaa ruoan ympärille sopivaa ilmankiertoa varten.
- Älä laita kuumaa ruokaa tai höyryävää nestettä jääkaappiin.
- Säilytä ruoka aina astioissa tai hyvin pakattuna.
- Älä koskaan säilytä nesteitä avatuissa astioissa tai rasioissa jääkaapissa. Näin vähennät kosteutta ja vältät huurteen syntymistä.
- On suositeltavaa säilyttää kaikenlainen pakattu liha vihanneslaatikon yläpuolella olevassa lasihyllyssä, missä ilma on kylmempää.
- Voit säilyttää hedelmät ja vihannekset vihanneslaatikossa pakkaamattomina.
- Jotta kylmä ilma ei haihtuisi jääkaapista, älä avaa ovea liian usein äläkä jätä ovea auki pitkäksi aikaa.

Pakastinosasto

Pakastelokero on tarkoitettu tuoreiden ruokien pakastamiseen ja pakasteruokien säilytykseen pakkauksessa mainitun ajan. Pakastelokerossa voi myös valmistaa jääpaloja.

- Tuoreiden ruokien pakastaminen: säilytä tuore ruoka oikein pakatussa ja tiiviissä paketissa. Pakkauksen tulisi olla tarpeeksi tiukka eikä se saa vuotaa. Erityiset pakastepussit, alumiinifolio (korkealaatuinen, tuplapakattu), polyeteenipussit ja muovilaatikot sopivat hyvin.
- Älä laita pakastettavaa ruokaa kosketuksiin jo pakastetun ruoan kanssa.
- Muista aina merkitä pakkaukseen päivä ja sisältö. Älä ylitä merkittyä säilytysaikaa.
- Sähkövian tai toimintahäiriön sattuessa pakastelokero säilyttää tarpeeksi alhaisen lämpötilan ruoan säilytystä varten. Vältä kuitenkin pakastelokeron aukaisemista, jotta lokeron lämpötila ei nouse turhaan.
- Maksimaalinen tuoreen ruoan määrä, jonka voi säilyttää pakastelokerossa 24 tunnin ajan on mainittu nimikyltissä (katso Pakastustilavuus).
- Älä koskaan laita lämmintä ruokaa pakastelokeroon.
- Pakasteruoan osto ja säilytys: varmista että pakkaus ei ole vahingoittunut.

- Pakasteruonan pakkauksessa on mainittu säilytysaika ja suositeltu säilytyslämpötila. Ruoan säilytystä ja käyttöä varten, seuraa valmistajan ohjeita. Jos valmistaja ei ole antanut tietoja säilytyksestä ja käytöstä, älä säilytä ruokaa 3 kuukautta kauempaa.
- Laita pakasteruoka pakastelokeroon mahdollisimman nopeasti oston jälkeen.
- Sulatettua ruokaa ei saa pakastaa uudelleen. Keitä ruoka mahdollisimman nopeasti, jotta voit syödä sen tai pakastaa sen uudelleen.
- Jääpalojen valmistus: täytä jääpalalokerot vedellä ja laita ne pakastelokeroon. Kun vesi on jäätynyt, käännä jääpalalokero kuten alla olevassa kuvassa näkyy, ja ota jääpalat pois.

Lisävarusteet

Jäärasia

- Täytä jäärasia vedellä ja laita se pakastinosaan.
- Kun vesi on täysin jäätynyt, voit taivuttaa rasiaa alla olevan kuvan osoittamalla tavalla poistaaksesi jääkuutiot rasiasta.



OSA 4. PUHDISTUS JA HUOLTO

- Kytke laite irti verkkovirrasta ennen puhdistusta.



- Älä kaada vettä laitteen päälle.



- Jääkaappipakastimen sisä- ja ulkopinnat voi pyyhkiä lämpimään saippuaveteen kostutetulla liinalla tai sienellä.



- Puhdista erilliset osat erikseen saippuavedellä. Älä laita osia astianpesukoneeseen.



- Älä käytä hankaavia tuotteita, pesujauhetta tai saippuaa. Pestyäsi laitteen huuhtelee puhtaalla vedellä ja kuivaa huolellisesti. Kun puhdistus on suoritettu, kytke verkkojohdon pistoke kuivin käsin uudelleen pistorasiaan.



Jääkaappiosan sulatus

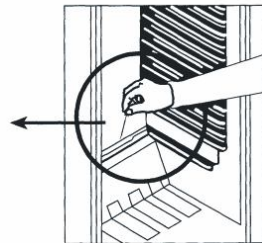
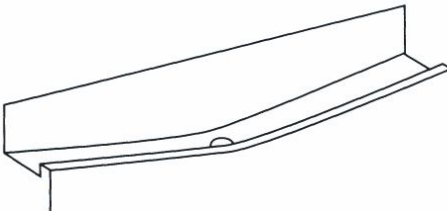

- Sulatus tapahtuu täysin automaattisesti jääkaappiosassa käytön aikana; sulatusvesi kerääntyy haihdutusastiaan ja haihtuu automaattisesti.
- Haihdutusastia ja veden juoksureikä (jääkaapin vihanneshyllyn takana) täytyy puhdistaa säännöllisesti, jotta vesi ei keräänny jääkaapin pohjalle, vaan juoksee haihdutusastiaan.

Pakastinosan sulatus (jos saatavilla):

- Pakastinosan hyllyjä peittävä huurre pitää poistaa säännöllisin väliajoin.
- Älä käytä teräviä metalliesineitä tähän tarkoitukseen. Nämä voivat puhkaista jääkaappipiirin ja aiheuttaa korjaamattoman vaurion laitteelle. Käytä mukana olevaa muovista kaavinta.
- Kun hyllyillä on enemmän kuin 5 mm huurretta, täytyy suorittaa sulatus.
- Ennen sulatuksen aloittamista kääri pakastettu ruoka sanomalehdillä ja laita ruoka kylmään paikkaan.
- Nopeuttaaksesi sulatusta laita yksi tai useampi lämpimällä vedellä täytetty astia pakastimeen.
- Kuivaa pakastimen sisäpuoli sienellä tai puhdistusliinalla.
- Kun laite on sulatettu, laita ruoka pakastimeen ja muista käyttää ne pian.

LED-valaisimen vaihtaminen

Jos laitteessa on LED-valaisin sen saa vaihtaa vain valtuutettu sähköasentaja.

OSA 5. KULJETUS JA SIOITUSPAIKAN VAIHTO

Kuljetus ja sijoituspaikan vaihto

- Voit käyttää alkuperäisiä pakkausmateriaaleja, mikäli ne ovat vielä tallessa.
- Kuljetuksessa laite on sidottava leveällä hihnalla tai vahvalla köydellä. Aaltopahvilaatikkoon painettuja ohjeita on noudatettava kuljetuksen aikana.
- Ennen kuljetusta tai sijoituspaikan vaihtoa kaikki liikkuvat osat (vihanneslokerot, hyllyt, jne.) on otettava ulos tai kiinnitettävä hihnoilla tärinän estämiseksi.

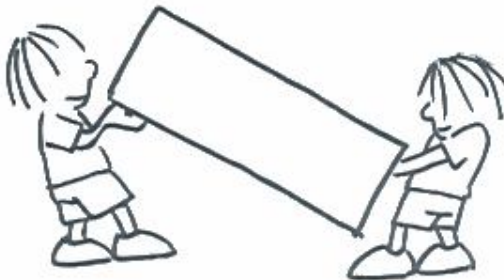

Jos jääkaappi ei toimi kunnolla, kyseessä saattaa olla pieni vika, jonka voit korjata itse. Lue huolellisesti seuraavat ohjeet.

Laite ei toimi,**Tarkista;**

- Onko kyseessä sähkökatko,
- Pistoke ei ole kunnolla laitettu pistorasiaan tai se on liian löysällä
- Termostaatti on säädetty “•” asentoon,
- Pistoke on viallinen. Tarkista pistoke kytkemällä siihen toinen laite, joka toimii normaalisti samalla pistokkeella.

Laite toimii puoliteholla;**Tarkista;**

- Onko laite liian täynnä,
- Ovet eivät ole kunnolla kiinni,
- Keittiöyksikössä ei ole tarpeeksi ilma-aukkoja, niin kuin asennusoppaassa on mainittu.

Jääkaappi pitää ääntä;

Jääkaapissa kiertävä jäähdytyskaasu saattaa pitää vähän ääntä (kupliva ääni) silloin kun kompressorin ei ole päällä. Se on aivan normaalia. Jos ääni on erilainen, tarkista:

- Onko laite asennettu tukevasti paikoilleen, niin kuin Asennusoppaassa on kuvattu.
- Laitteen sisällä olevat osat ja esineet tärisevät.

Jääkaapin alaosassa on vettä:**Tarkista;**

Onko sulatuksesta muodostuneen veden poistoaukko tukossa (käytä poistoaukon työkalua puhdistukseen).

Suositukseset

- Tilan lisäämiseksi ja ulkoasun parantamiseksi jääkaappien “jäähdytysosasto” on sijoitettu jääkaapin takaseinän sisään. Kun kompressorin on käynnissä, seinä on täynnä huurretta tai vesipisaroita. Ei ole syytä huoleen. Se on aivan normaalia. Laite tulee sulattaa vain, jos takaseinän peittää paksu jääkerros.
- Jos laitetta ei käytetä pitkään aikaan (esimerkiksi kesälomien ajan), säädä termostaatinuppi “0” asentoon. Sulata ja puhdista jääkaappi ja jätä ovi auki, jotta jääkaappiin ei synny hometta eikä se ala haista.

Vihjeet energian säästämiseksi

1– Asenna laite viileään hyvin tuuletettuun huoneeseen, mutta ei suoraan auringonpaisteeseen tai lämpölähteen viereen (lämpöpatteri, hella jne). Käytä muussa tapauksessa eristävää levyä.

2– Anna lämpimien ruokien ja juomien jäähtyä laitteen ulkopuolella.

3– Kun pakastettua ruokaa sulatetaan, aseta se jääkaappiin. Pakasteruoan alhainen lämpötila auttaa jääkaappia viilenemään sulatessa. Joten se säästää energiaa. Jos pakasteruoka otetaan ulos, aiheuttaa se energian hukkaamista.

4– Juomat ja ruoantähteet on peitettävä. Muussa tapauksessa kosteus kasvaa laitteen sisällä. Siksi sen käyntiaika lisääntyy. Juomien ja ruoantähteiden peittäminen auttaa myös hajun ja maun säilyttämisessä.

5– Pidä laitteen ovi avattuna mahdollisimman vähän aikaa asettaessasi ruokia ja juomia sen sisälle.

6– Pidä laitteen eri lokerot suljettuina (vihannekset, viileä jne).

7– Ovitivisteiden on oltava puhdas ja pehmeä. Vaihda kuluneet tiivisteet.

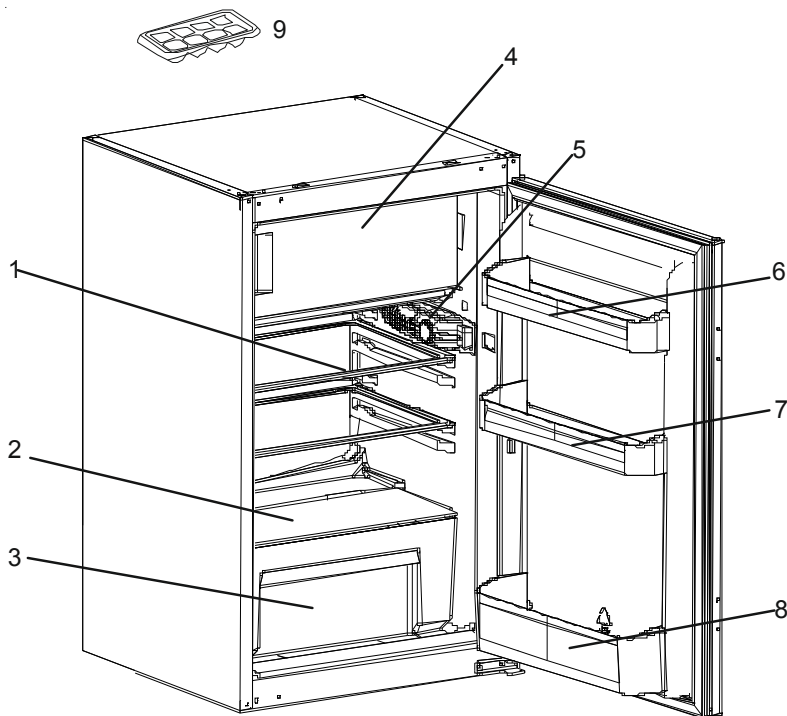
OSA 7.**LAITTEEN JA SEN LOKEROIDEN OSAT**

Tämä esitys on tarkoitettu vain tiedoksi laitteen osista.
Osat saattavat vaihdella laitteen mallin mukaan.

1) Siirrettävät, kestävät lasihyllyt

2) Lasihyllyjä

3) Vihanneslaatikko

4) Pakastelokero

5) Termostaatti

6) Käytännölliset ovihyllyt

7) Käytännölliset ovihyllyt

8) Ovihyllyt

9) Jääpalalokero

NO

Gram A/S
www.gram.no

SE

Gram A/S
www.gram.se

FI

Gram A/S
www.gram.fi



Gram A/S
Gejlhavegård 2B
DK-6000 Kolding
www.gram.dk

(23.05.2019)

52285321